

ВЕНТИЛЯТОРЫ ТЯГОДУТЬЕВЫЕ РАДИАЛЬНЫЕ СЕРИИ ТДРВ 90-60



Описание

- Тягодутьевые радиальные вентиляторы среднего и высокого давления
- Предназначены для
 - перемещения чистого воздуха в технологических установках различных отраслей;
 - для использования в качестве дымососов на газомазутных котлах с уравновешенной тягой
- Типоразмерный ряд (по номинальному диаметру рабочего колеса), дм:
2,24 2,5 2,8 3,15 3,55 4,0 4,5 5,0 5,6 6,3 7,1 8,0 9,0 10,0 11,2

Конструктив

- Корпус в виде улитки
- Конструктивные исполнения по ГОСТ 5976: 1, 3, 5
- Левое (Л) или правое (Пр) направление вращения рабочего колеса/ положение корпуса
- Угол поворота корпуса вентилятора: 0°, 45°, 90°, 135°, 270°, 315°
- Рабочее колесо с загнутыми вперед лопатками
- Материалы корпуса и рабочего колеса зависят от исполнения

Двигатель

- Трехфазный асинхронный электродвигатель
- Степень защиты электродвигателя не ниже IP 54

Условия эксплуатации

- Климатическое исполнение по ГОСТ 15150-69: У2 (для эксплуатации под навесом). Допускается эксплуатация в У1 (на открытом воздухе) при комплектации кожухом электродвигателя или двигателем У1
- Температура окружающей среды от -45°C до +40°C

Таблица исполнений

Исполнение	Температура перемещаемой среды, °С	Материал	Назначение	Маркировка взрывозащиты*	Группы взрывоопасной среды	Классы взрывоопасных зон помещения
Общепромышленное О	от -45 до +80	Оцинкованная/ Углеродистая сталь	Для перемещения воздуха и других газопаровоздушных смесей			
Теплостойкое Т200	от -45 до +200	Оцинкованная/ Углеродистая сталь	Для перемещения воздуха и других газопаровоздушных смесей, с максимальной температурой до +200 °С	-	-	-
Коррозионностойкое теплостойкое К1Т200	от -45 до +200	Нержавеющая сталь	Для перемещения агрессивных невзрывоопасных воздушных смесей	-	-	-
Коррозионностойкое К1	от -45 до +80			-	-	-
Взрывозащищенное Ex1	от -45 до +80	Углеродистая/ оцинкованная сталь, латунь	Для применения в потенциально взрывоопасной газовой среде категорий IIA, IIB, IIC (кроме взрывоопасных смесей с воздухом: коксового газа категории IIB группы T1; окиси пропилена, окиси этилена, формальдегида, этилтрихлорэтилена, этилена категории IIB группы T2; винилтрихлорсилена, этилхлорсилена категории IIB группы T3)	1Ex h IIC T4 Gb X 1Ex h IIB T4 Gb X	T4	1 и 2
Взрывозащищенное Ex2	от -45 до +80	Алюминиевые сплавы		1Ex h IIC T4 Gb X 1Ex h IIB T4 Gb X	T4	1 и 2
Взрывозащищенное теплостойкое Ex1Т200	от -45 до +200	Углеродистая/ оцинкованная сталь, латунь		1Ex h IIC T2 Gb X 1Ex h IIB T2 Gb X	T2	1 и 2
Взрывозащищенное коррозионностойкое ExК1	от -45 до +80	Нержавеющая сталь/ латунь		1Ex h IIC T4 Gb X 1Ex h IIB T4 Gb X	T4	1 и 2
Взрывозащищенное коррозионностойкое теплостойкое ExК1Т200	от -45 до +200	Нержавеющая сталь/ латунь		1Ex h IIC T2 Gb X 1Ex h IIB T2 Gb X	T2	1 и 2

*Подгруппа газа IIC или IIB зависит от подгруппы газа применяемого комплектующего оборудования (электродвигателя).

Перемещаемая среда не должна содержать:

- липких веществ, волокнистых материалов, пыли и других твердых примесей в концентрации 100 мг/м³;
- взрывоопасных веществ под избыточным давлением или нагревающихся выше температуры их самовоспламенения;
- пары и газы, вызывающие ускоренную коррозию материалов и покрытий указанных исполнений.

Для изделий из нержавеющей стали (К1) не допускается контакт с сильными восстановителями (щелочи), сильными окислителями (кислоты) и морской водой.

Для изделий из алюминиевых сплавов (Ex2) не допускается контакт с окислами железа.

** Вентиляторы конструктивного исполнения 5 не изготавливаются в исполнении Ex (Ex1, ExК1, Ex1Т200, ExК1Т200).

Дополнительная комплектация

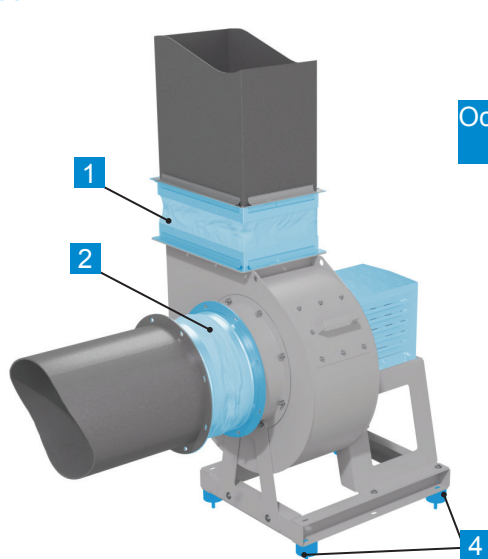

Осевой направляющий аппарат

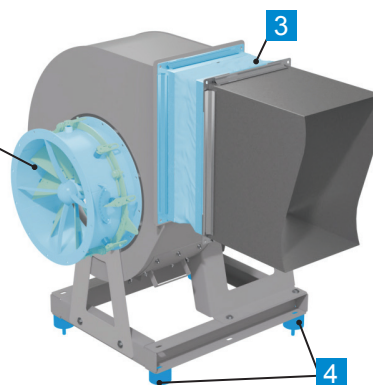

- 1 Вставка гибкая прямоугольная ВГП-ТДРВ 90-60 стр. 166
- 2 Вставка гибкая круглая ВГК-ТДРВ 90-60 стр. 165
- 3 Кожух ЭД-ТДРВ 90-60 стр. 168
- 4 Виброизоляторы стр. 167

Дополнительные комплектующие в комплект поставки не входят.

Электрические схемы подключения вентиляторов в сеть 380 В

Электрическая схема подключения вентиляторов с номинальным напряжением 380В

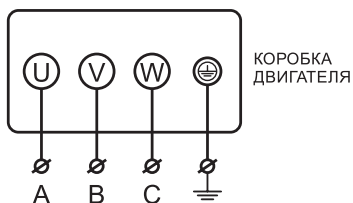

Электрическая схема подключения вентиляторов с номинальным напряжением Δ/Y 220/380В - подключение звездой

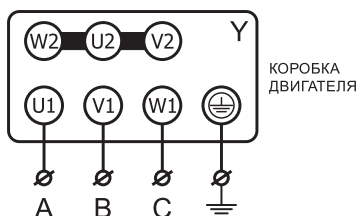

Электрическая схема подключения вентиляторов с номинальным напряжением Δ/Y 380/660В - подключение треугольником

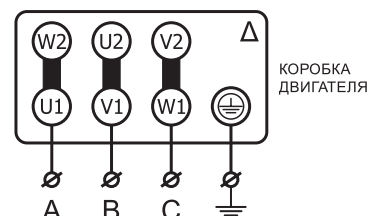

* В вентиляторах с номинальным напряжением Δ/Y 380В/660В предусмотрена возможность запуска пониженным напряжением по схеме Y-Δ.

Рекомендуемая схема подключения зависит от исполнения двигателя. Для получения более подробной информации по подключению, обратитесь в отдел технической поддержки.

Маркировка

ТДРВ 90-60-5,6-Ex1/IIВ-5(1667)-2,2/3000/220-380-Пр90-У1

Наименование:

вентилятор радиальный тягодутьевый

Коэффициент давления *100 при максимальном КПД

Быстроходность

Номер вентилятора (номинальный диаметр рабочего колеса), дм: от 2,24 до 11,2

Исполнение:

О (общепромышленное);
 Т200 - теплостойкие;
 К1 - коррозионностойкие;
 К1Т200 - коррозионностойкие теплостойкие;
 Ex1 или Ex2 - взрывозащищенные;
 Ex1Т200 - взрывозащищенные теплостойкие;
 ExК1 - взрывозащищенные коррозионностойкие;
 ExК1Т200 - взрывозащищенные коррозионностойкие теплостойкие

Подгруппа газа (только для Ex): IIB; IIC

Конструктивное исполнение согласно ГОСТ 5976:

1 - рабочее колесо вентилятора установлено непосредственно на вал электродвигателя;
 3 - рабочее колесо вентилятора установлено на вал промежуточной подшипниковой опоры, которая соединена муфтой с электродвигателем;
 5 - рабочее колесо вентилятора установлено на вал промежуточной подшипниковой опоры, которая соединена с электродвигателем клиноременной передачей

Частота вращения рабочего колеса, об/мин (для исполнения 5)

Мощность электродвигателя, кВт:

от 0,12 до 75,0

Синхронная частота вращения электродвигателя, об/мин:

750, 1000, 1500, 3000

Напряжение питания электродвигателя, В:

220-380, 380-660

Направление вращения рабочего колеса:

Л - левое; Пр - правое

Угол поворота корпуса вентилятора:

0°, 45°, 90°, 135°, 270°, 315°

Климатическое исполнение и категория размещения по ГОСТ 15150-69:

У2 - по умолчанию;

У1 - с двигателем У2 и кожухом ЭД;

У1 (исп. двиг. У1) - с двигателем У1 (по запросу)

Габаритные и присоединительные размеры ТДРВ 90-60 без ОНА (мм). Исполнение 1

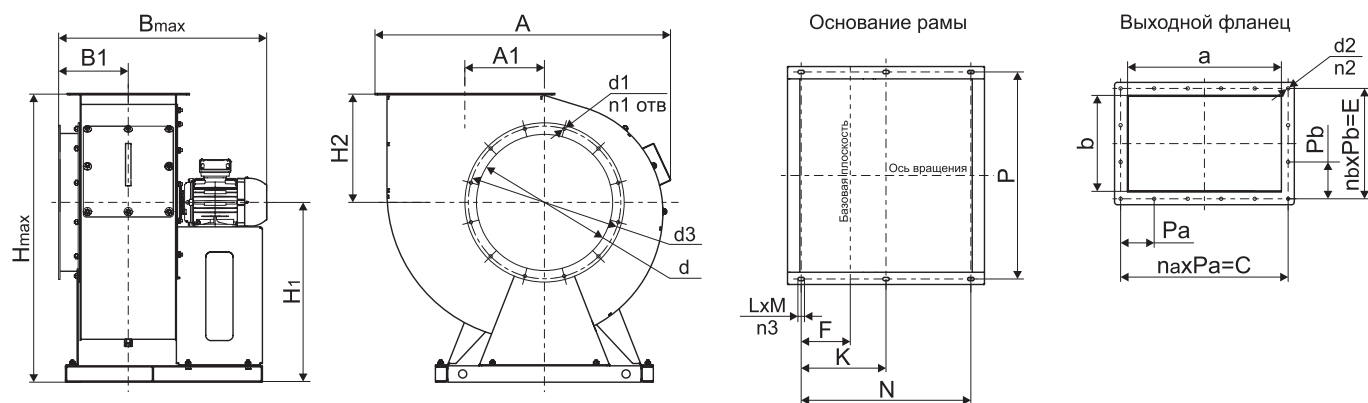

№ вент	a	b	C	E	P_a	P_b	n_a	n_b	n_2	d_2	d	d_3	d_1	n_1	H_1	H_2	H_{max}	B_{max}	B_1	A	A_1	F	K	N	n_3	P	L	M
2,24	224	139	270	180	-	-	-	-	8	7	213	225	7	8	310	190	500	480	164	495	145	75	168	335	6	258	40	8
2,5	250	155	290	190	145	95	2	2	8	10	224	253	7	8	336	205	541	500	172	520	132	64	166	332	6	292	20	10
2,8	280	174	324	216	108	108	3	2	10	10	250	289	10	8	366	208	574	539	181	565	146	59	183	366	6	330	30	10
3,15	315	195	360	230	120	115	3	2	10	10	280	309	10	8	422	250	672	586	192	635	164	94	215	430	6	364	20	10
3,55	355	220	405	260	135	130	3	2	10	10	315	349	10	8	472	275	747	605	204	710	185	126	234	468	6	416	20	10
4,0	400	248	440	285	110	95	4	3	14	10	355	384	11	8	518	297	815	735	218	754	208	99	280	560	6	472	24	12
4,5	450	285	520	345	130	115	4	3	14	12	400	434	11	8	570	327	897	840	234	895	225	154	340	680	6	538	24	12
5,0	500	310	575	375	115	125	5	3	16	12	450	479	12	8	622	370	992	875	250	980	264	156	358	716	6	594	24	12
5,6	560	347	625	405	125	135	5	3	16	12	500	534	12	16	682	405	1087	815	269	1085	292	176	323	646	6	670	24	12
6,3	627	385	660	424	165	128	5	4	20	12	560	589	12	16	754	455	1209	920	291	1215	328	196	367	733	6	758	24	12
7,1	710	440	780	504	130	126	6	4	20	12	630	665	12	16	886	505	1391	1080	346	1365	369	218	428	856	6	840	28	14
8,0	800	496	875	560	125	140	7	4	22	12	710	739	11	16	979	570	1549	1231	404	1459	400	209	500	1000	6	966	28	14
9,0	900	558	976	625	122	125	8	5	26	12	800	829	12	16	1080	630	1710	1425	435	1700	475	278	598	1196	6	1068	28	14
10,0	1000	620	1080	690	135	138	8	5	26	14	900	938	15	16	1182	695	1877	1515	466	1885	503	278	622	1244	6	1190	36	18
11,2	1120	694	1206	768	134	128	9	6	30	14	1000	1030	15	16	1304	770	2074	1560	505	2095	585	345	663	1325	6	1248	36	18

Габаритные и присоединительные размеры ТДРВ 90-60 без ОНА (мм). Исполнение 3

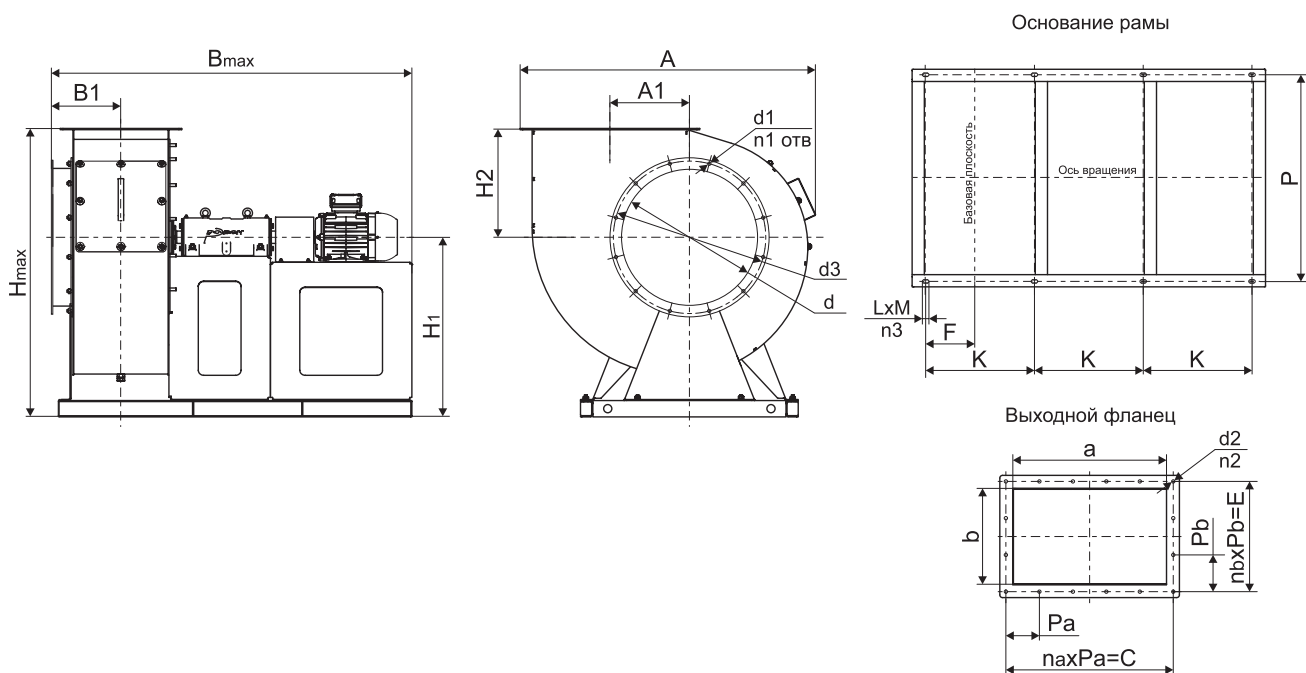

№ вент	a	b	C	E	Pa	Pb	na	nb	n2	d2	d	d3	d1	n1	H1	H2	H max	B max	B1	A	A1	F	K	n3	P	L	M
5,6	560	347	625	405	125	135	5	3	16	12	500	534	12	16	682	405	1087	1340	269	1085	292	176	394	8	670	24	12
6,3	630	391	708	452	118	115	6	4	20	12	560	589	12	16	754	455	1209	1490	291	1215	329	196	434	8	758	24	12
7,1	710	440	780	504	130	126	6	4	20	12	630	665	12	16	886	505	1391	1785	346	1365	370	218	506	8	840	28	14
8,0	800	496	875	560	125	140	7	4	22	12	710	739	12	16	978	565	1543	1985	404	1525	417	218	565	8	966	28	14
9,0	900	558	976	625	122	125	8	5	26	12	800	829	15	16	1080	630	1710	2160	435	1700	469	278	630	8	1068	28	14
10,0	1000	620	1080	690	135	138	8	5	26	14	900	938	15	16	1182	695	1877	2275	466	1885	521	278	656	8	1190	36	18
11,2	1120	694	1206	768	134	128	9	6	30	14	1000	1030	15	16	1304	770	2074	2490	505	2095	584	345	730	8	1248	36	18

Габаритные и присоединительные размеры ТДРВ 90-60 без ОНА (мм). Исполнение 5

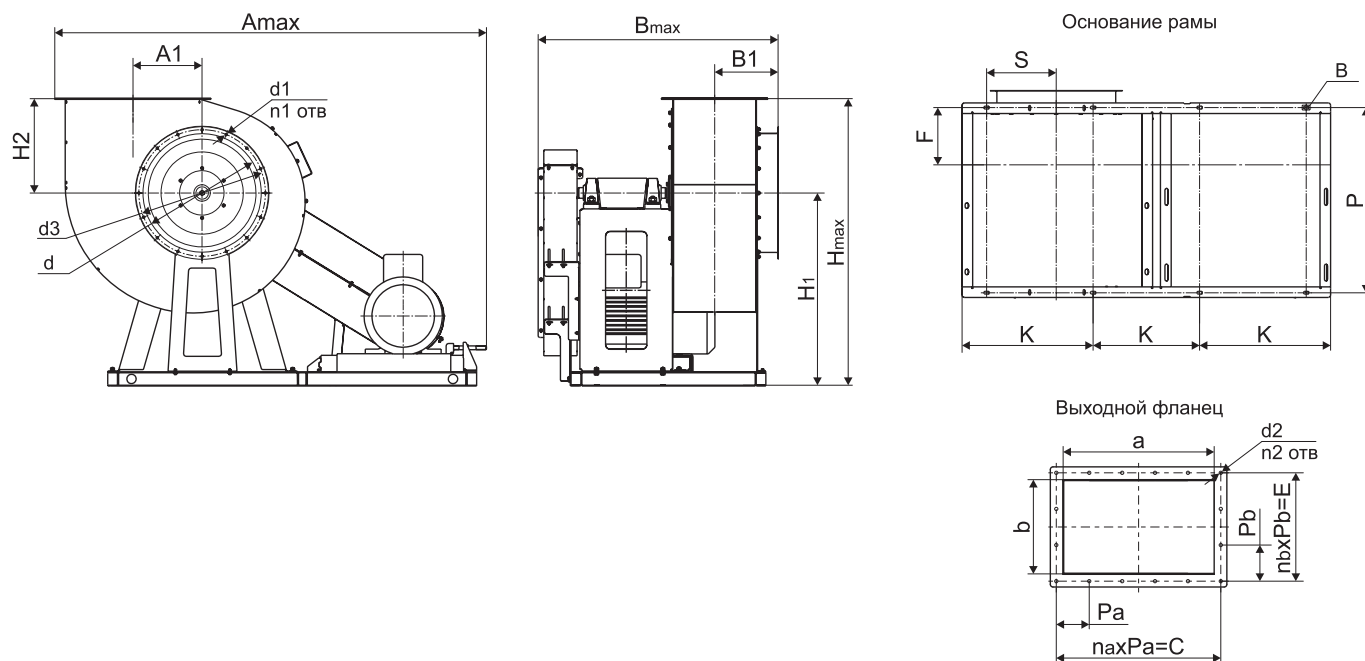

№ вент	a	b	C	E	Pa	Pb	na	nb	d	d1	n1	d2	n2	d3	n3	H1	H2	H _{max}	B _{max}	B1	A _{max}	A1	F	K	P	S
5,6	560	347	615	405	125	135	5	3	500	12	8	12	16	534	8	815	405	1220	1015	269	1853	292	242	450	782	295
6,3	627	385	660	424	165	128	5	4	560	12	16	12	20	589	8	916	455	1371	1100	291	2082	328	262	505	830	332
7,1	710	440	780	504	130	126	6	4	630	12	16	12	20	665	8	1035	505	1540	1473	346	2343	369	284	570	994	375
8,0	800	496	875	560	125	140	7	4	710	12	16	12	22	739	8	1158	565	1723	1720	404	2598	409	284	640	1050	417
9,0	900	558	976	625	122	125	8	5	800	12	16	12	26	829	8	1292	630	1922	1853	435	3019	475	344	750	1263	487
10,0	1000	620	1080	690	135	138	8	5	900	15	16	14	26	938	10	1453	695	2148	2180	466	3198	503	344	790	1476	517
11,2	1120	694	1206	768	134	128	9	6	1000	15	16	14	30	1030	10	1610	770	2380	2363	505	3723	585	411	900	1731	605

Технические характеристики ТДРВ 90-60-2,24. Исполнение 1

Наименование	Габарит электродвигателей АИР/АИМЛ**	N, кВт	n, об/мин		Ток, А	Масса, кг
			двигателя	колеса		
ТДРВ 90-60-2,24-Х*-1-0,12/1500/220-380	56	0,12	1500		0,44	24
ТДРВ 90-60-2,24-Х*-1-0,25/3000/220-380	56	0,25	3000		0,69	24
ТДРВ 90-60-2,24-Х*-1-0,37/3000/220-380	63	0,37			1,01	25

* В этом месте необходимо указать исполнение вентилятора: О, Т200, К1, К1Т200, Ех1, ЕхК1, Ех1Т200, ЕхК1Т200.

** АИМЛ для вентиляторов во взрывозащищенном исполнении (Ех1, ЕхК1, Ех1Т200, ЕхК1Т200).

*** Вентиляторы исполнений Ех1, ЕхК1, Ех1Т200, ЕхК1Т200 с двигателем АИМЛ56 (0,12/1500) не изготавливаются.

Аэродинамические характеристики ТДРВ 90-60-2,24. Исполнение 1

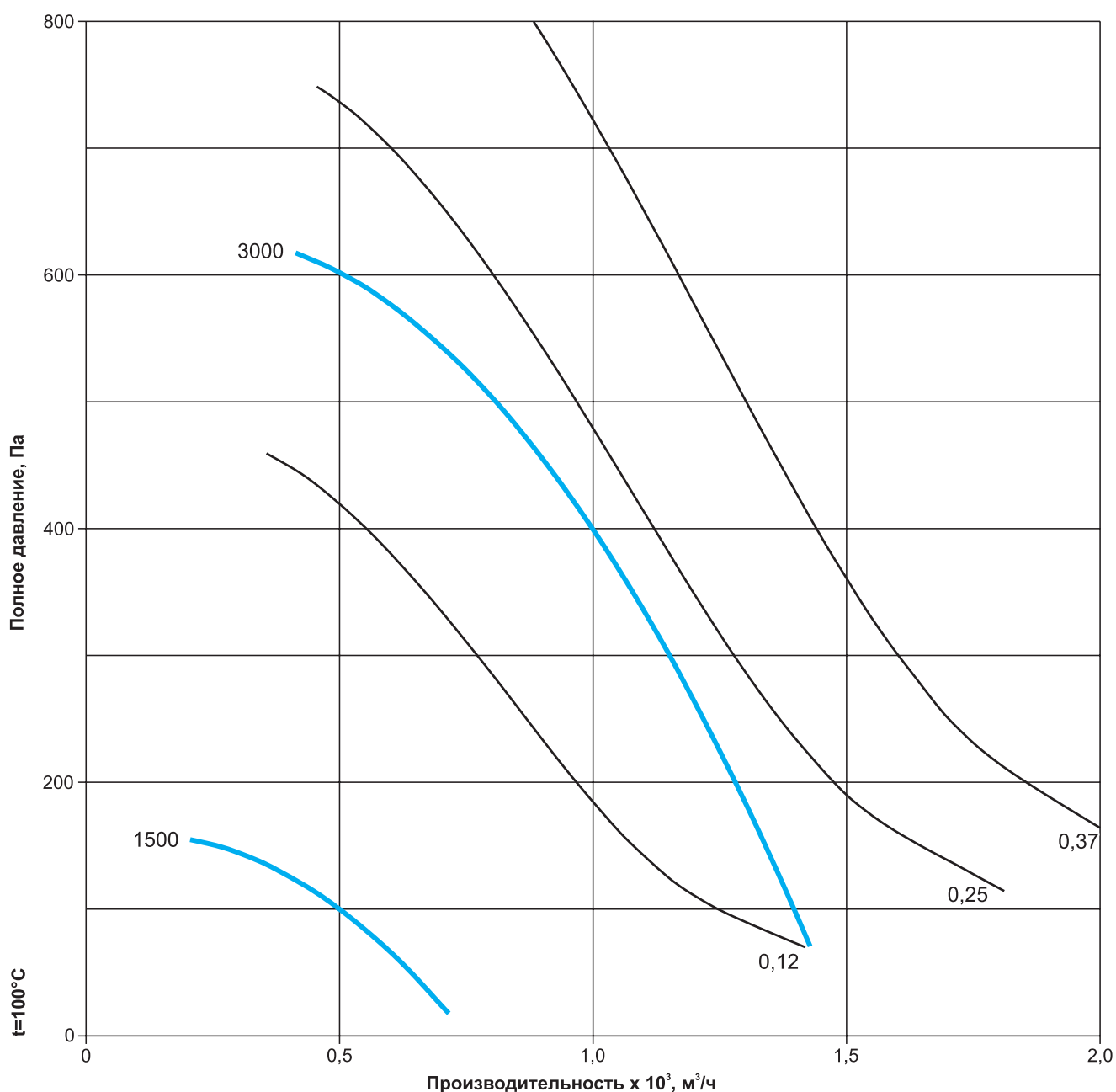

Технические характеристики ТДРВ 90-60-2,5. Исполнение 1

Наименование	Габарит электродвигателей АИР/АИМЛ**	N, кВт	n, об/мин		Ток, А	Масса, кг
			двигателя	колеса		
ТДРВ 90-60-2,5-Х*-1-0,12/1500/220-380	56	0,12	1500		0,44	28
ТДРВ 90-60-2,5-Х*-1-0,37/3000/220-380	63	0,37	3000		1,01	29
ТДРВ 90-60-2,5-Х*-1-0,55/3000/220-380	63	0,55			1,38	29

* В этом месте необходимо указать исполнение вентилятора: О, Т200, К1, К1Т200, Ех1, ЕхК1, Ех1Т200, ЕхК1Т200.

** АИМЛ для вентиляторов во взрывозащищенном исполнении (Ех1, ЕхК1, Ех1Т200, ЕхК1Т200).

*** Вентиляторы исполнений Ех1, ЕхК1, Ех1Т200, ЕхК1Т200 с двигателем АИМЛ56 (0,12/1500) не изготавливаются.

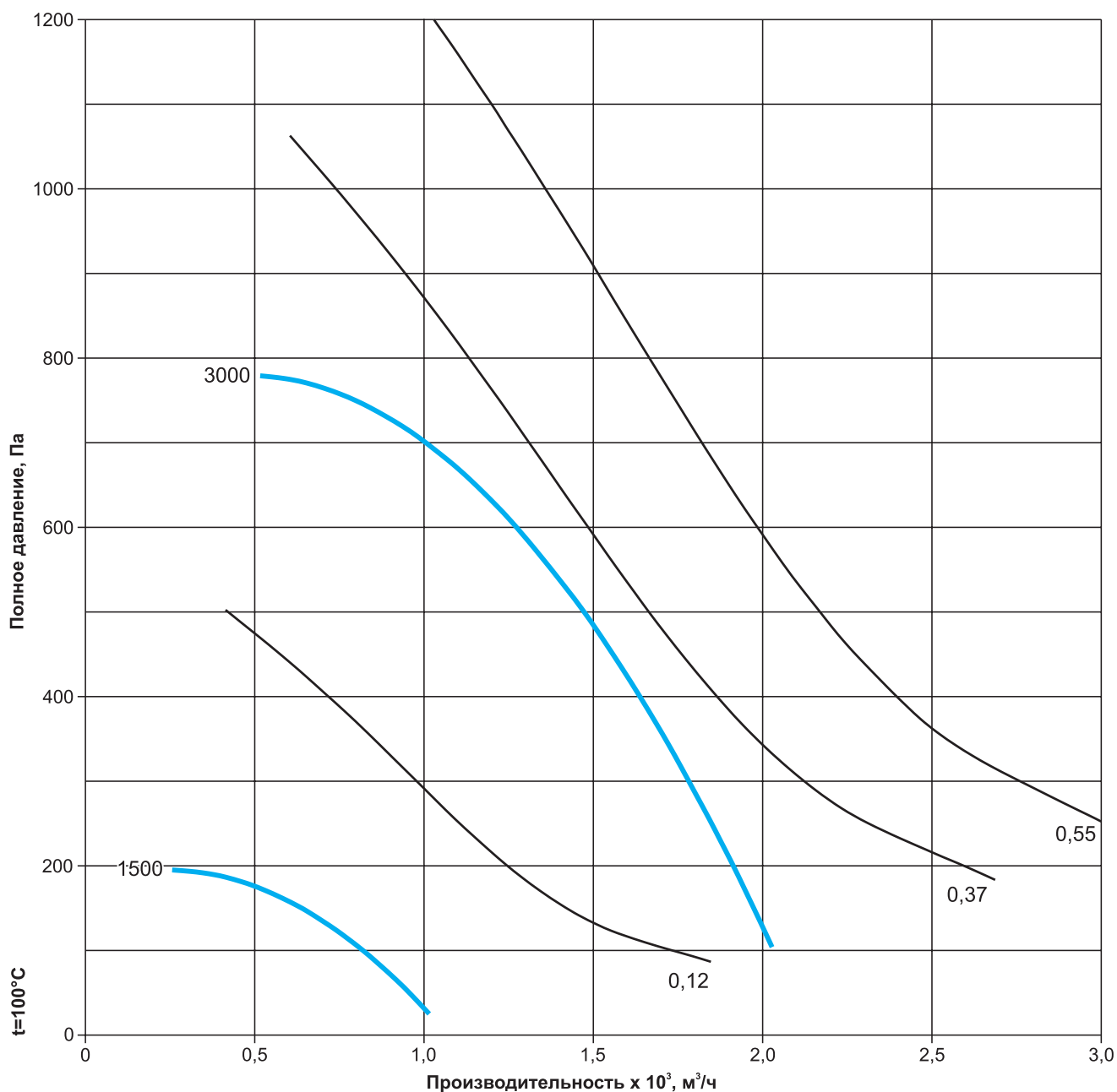
Аэродинамические характеристики ТДРВ 90-60-2,5. Исполнение 1

Технические характеристики ТДРВ 90-60-2,8. Исполнение 1

Наименование	Габарит электродвигателей АИР/АИМЛ**	N, кВт	n, об/мин		Ток, А	Масса, кг
			двигателя	колеса		
ТДРВ 90-60-2,8-Х*-1-0,12/1500/220-380	56	0,12	1500		0,44	34
ТДРВ 90-60-2,8-Х*-1-0,55/3000/220-380	63	0,55	3000		1,38	35
ТДРВ 90-60-2,8-Х*-1-0,75/3000/220-380	71	0,75			1,83	45

* В этом месте необходимо указать исполнение вентилятора: О, Т200, К1, К1Т200, Ех1, ЕхК1, Ех1Т200, ЕхК1Т200.

** АИМЛ для вентиляторов во взрывозащищенном исполнении (Ех1, ЕхК1, Ех1Т200, ЕхК1Т200).

*** Вентиляторы исполнений Ех1, ЕхК1, Ех1Т200, ЕхК1Т200 с двигателем АИМЛ56 (0,12/1500) не изготавливаются.

Аэродинамические характеристики ТДРВ 90-60-2,8. Исполнение 1

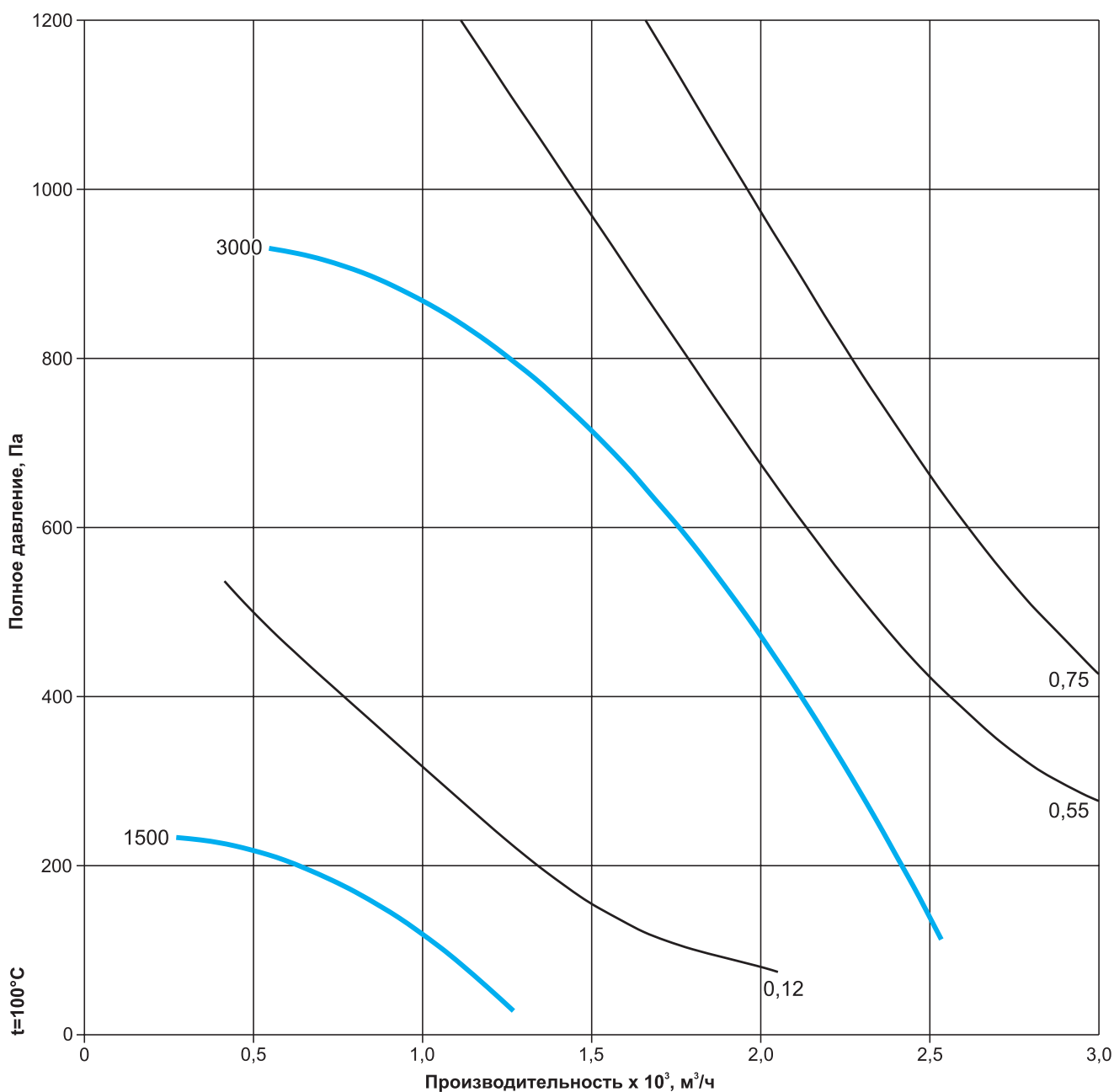

Технические характеристики ТДРВ 90-60-3,15. Исполнение 1

Наименование	Габарит электродвигателей АИР/АИМЛ**	N, кВт	n, об/мин		Ток, А	Масса, кг
			двигателя	колеса		
ТДРВ 90-60-3,15-Х*-1-0,25/1500/220-380	63	0,25	1500		0,79	43
ТДРВ 90-60-3,15-Х*-1-1,5/3000/220-380	80	1,5	3000		3,46	55
ТДРВ 90-60-3,15-Х*-1-2,2/3000/220-380	80	2,2			4,85	56

* В этом месте необходимо указать исполнение вентилятора: О, Т200, К1, К1Т200, Ех1, ЕхК1, Ех1Т200, ЕхК1Т200.

** АИМЛ для вентиляторов во взрывозащищенном исполнении (Ех1, ЕхК1, Ех1Т200, ЕхК1Т200).

*** Вентиляторы исполнений Ех1, ЕхК1, Ех1Т200, ЕхК1Т200 с двигателем АИМЛ56 (0,12/1500) не изготавливаются.

Аэродинамические характеристики ТДРВ 90-60-3,15. Исполнение 1

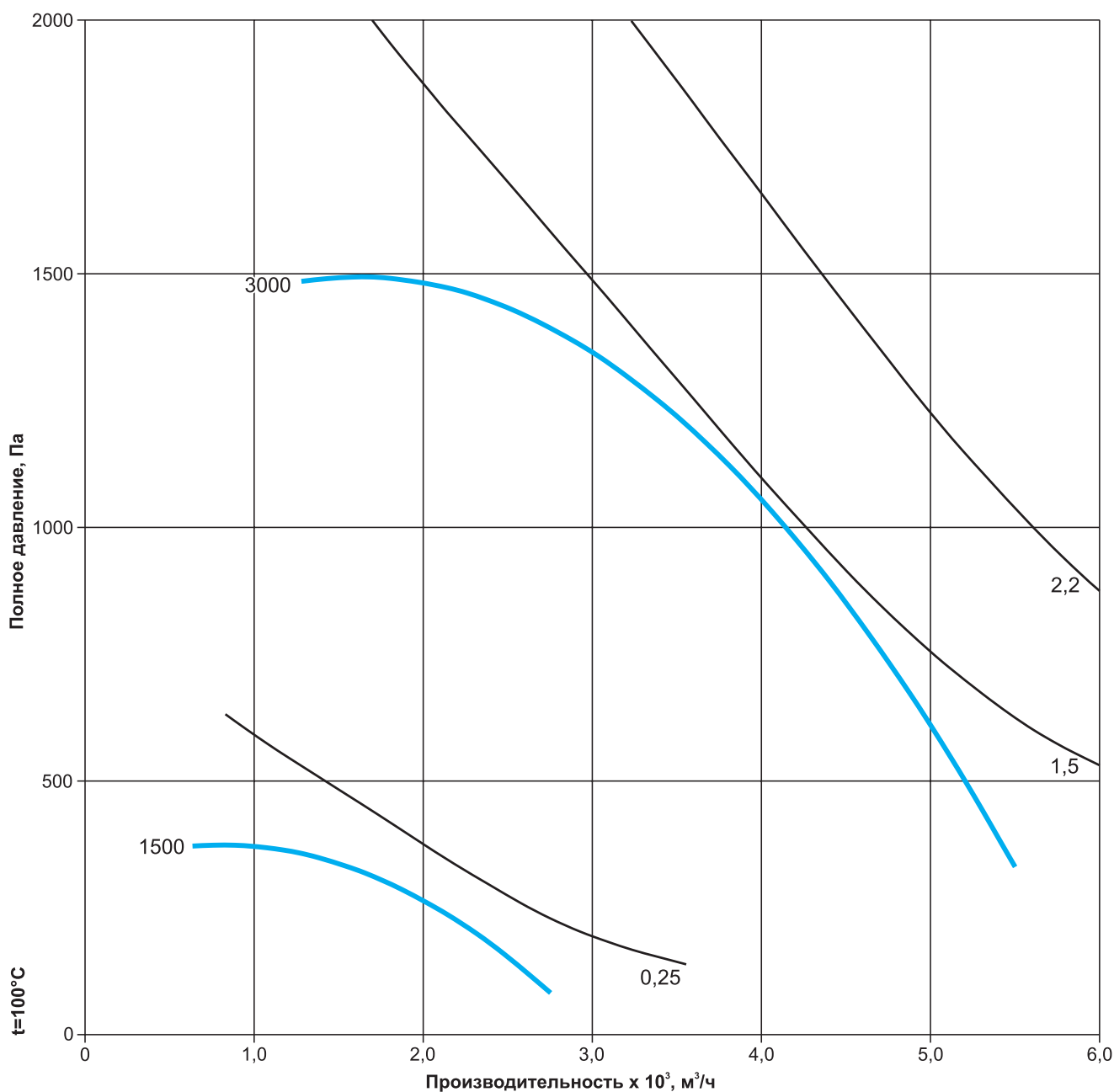

Технические характеристики ТДРВ 90-60-3,55. Исполнение 1

Наименование	Габарит электродвигателей АИР/АИМЛ**	N, кВт	n, об/мин		Ток, А	Масса, кг
			двигателя	колеса		
ТДРВ 90-60-3,55-Х*-1-0,25/1500/220-380	63	0,25	1500		0,79	53
ТДРВ 90-60-3,55-Х*-1-1,5/3000/220-380	80	1,5	3000		3,46	65
ТДРВ 90-60-3,55-Х*-1-2,2/3000/220-380	80	2,2			4,85	66

* В этом месте необходимо указать исполнение вентилятора: О, Т200, К1, К1Т200, Ех1, ЕхК1, Ех1Т200, ЕхК1Т200.

** АИМЛ для вентиляторов во взрывозащищенном исполнении (Ех1, ЕхК1, Ех1Т200, ЕхК1Т200).

Аэродинамические характеристики ТДРВ 90-60-3,55. Исполнение 1

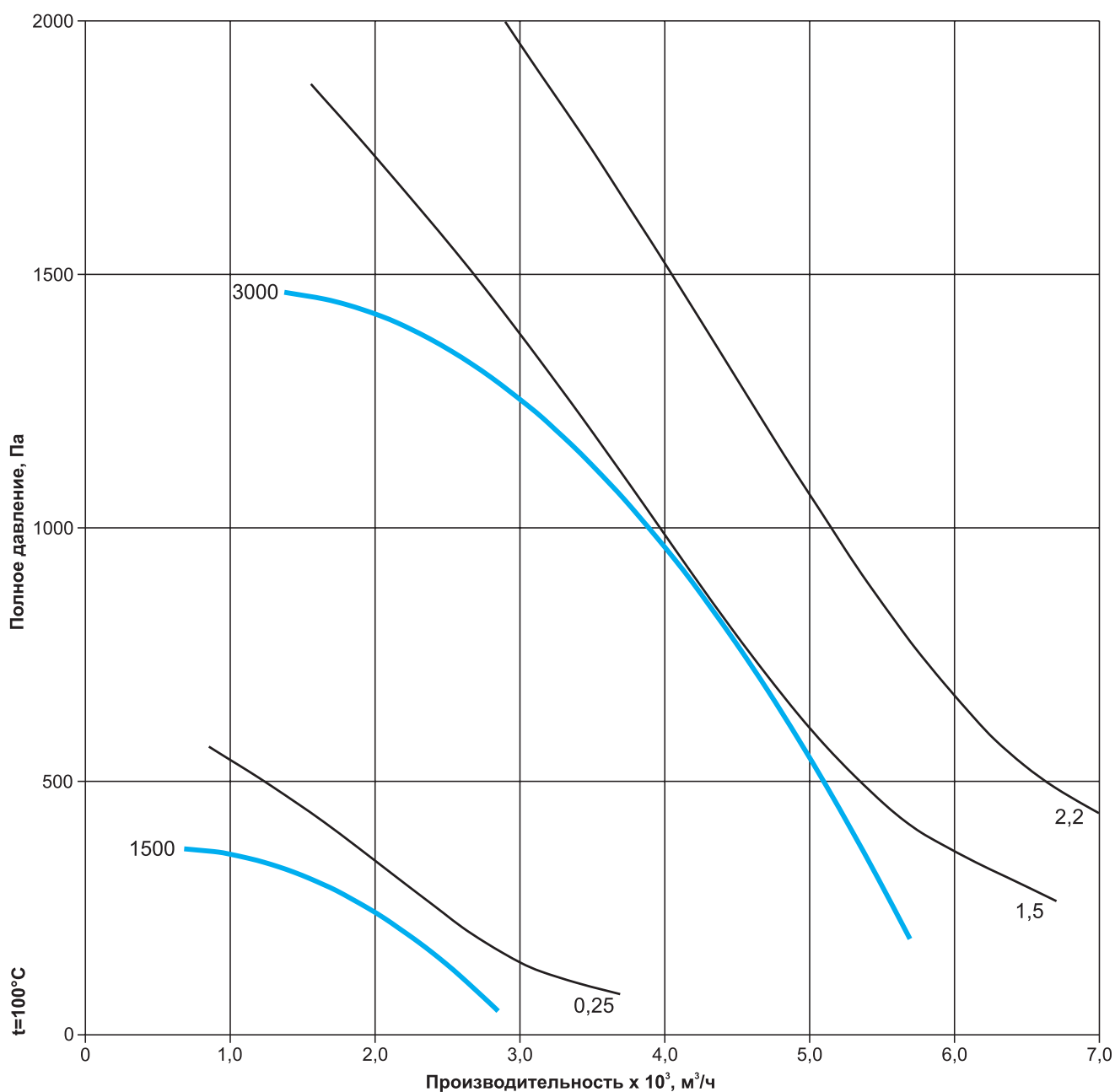

Технические характеристики ТДРВ 90-60-4,0. Исполнение 1

Наименование	Габарит электродвигателей АИР/АИМЛ**	N, кВт	n, об/мин		Ток, А	Масса, кг
			двигателя	колеса		
ТДРВ 90-60-4,0-Х*-1-0,37/1500/220-380	63	0,37	1500		1,12	65
ТДРВ 90-60-4,0-Х*-1-0,55/1500/220-380	71	0,55			1,57	74
ТДРВ 90-60-4,0-Х*-1-2,2/3000/220-380	80	2,2	3000		4,85	78
ТДРВ 90-60-4,0-Х*-1-3,0/3000/220-380	90	3,0			6,34	86
ТДРВ 90-60-4,0-Х*-1-4,0/3000/220-380	100	4,0			8,2	91

* В этом месте необходимо указать исполнение вентилятора: О, Т200, К1, К1Т200, Ех1, ЕхК1, Ех1Т200, ЕхК1Т200.

** АИМЛ для вентиляторов во взрывозащищенном исполнении (Ех1, ЕхК1, Ех1Т200, ЕхК1Т200).

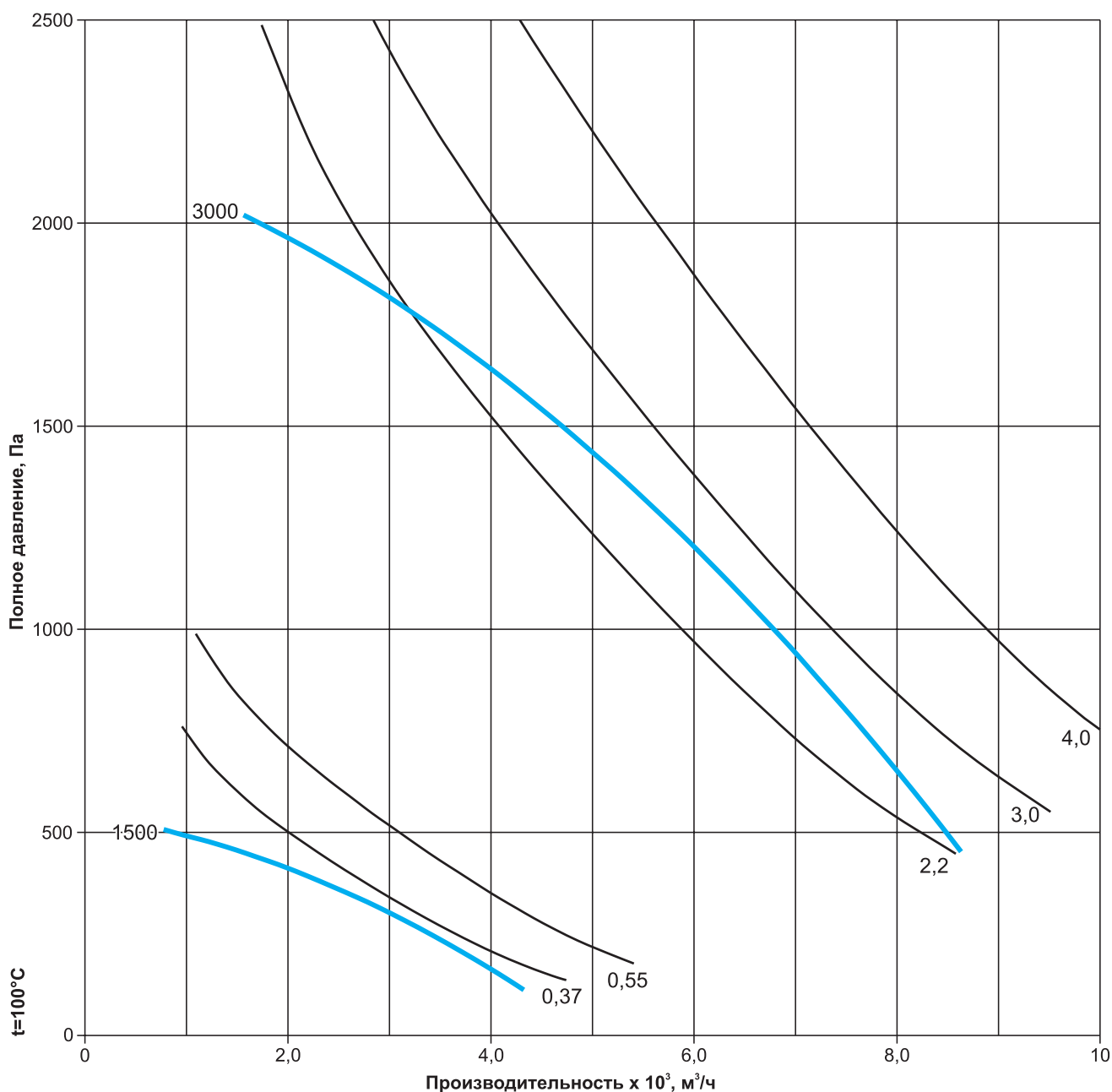
Аэродинамические характеристики ТДРВ 90-60-4,0. Исполнение 1

Технические характеристики ТДРВ 90-60-4,5. Исполнение 1

Наименование	Габарит электродвигателей АИР/АИМЛ**	N, кВт	n, об/мин		Ток, А	Масса, кг
			двигателя	колеса		
ТДРВ 90-60-4,5-Х*-1-1,1/1500/220-380	80	1,1	1500		2,85	91
ТДРВ 90-60-4,5-Х*-1-1,5/1500/220-380	80	1,5			3,72	94
ТДРВ 90-60-4,5-Х*-1-7,5/3000/220-380	112	7,5	3000		14,9	126
ТДРВ 90-60-4,5-Х*-1-11,0/3000/380-660	132	11,0			21,2	149

* В этом месте необходимо указать исполнение вентилятора: О, Т200, К1, К1Т200, Ех1, ЕхК1, Ех1Т200, ЕхК1Т200.

** АИМЛ для вентиляторов во взрывозащищенном исполнении (Ех1, ЕхК1, Ех1Т200, ЕхК1Т200).

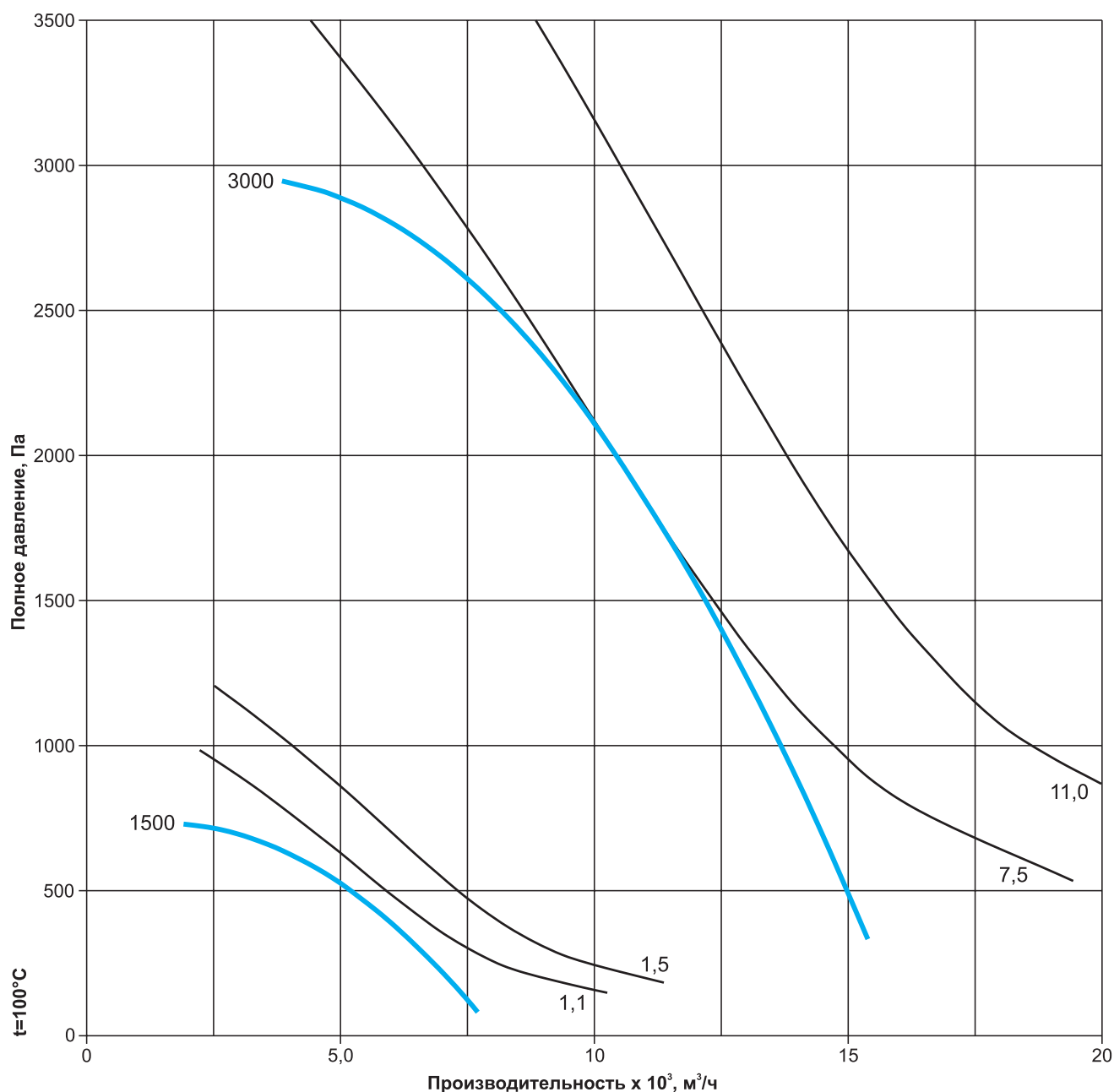
Аэродинамические характеристики ТДРВ 90-60-4,5. Исполнение 1

Технические характеристики ТДРВ 90-60-5,0. Исполнение 1

Наименование	Габарит электродвигателей АИР/АИМЛ**	N, кВт	n, об/мин		Ток, А	Масса, кг
			двигателя	колеса		
ТДРВ 90-60-5,0-Х*-1-1,1/1500/220-380	80	1,1	1500		2,85	108
ТДРВ 90-60-5,0-Х*-1-1,5/1500/220-380	80	1,5	1500		3,72	111
ТДРВ 90-60-5,0-Х*-1-7,5/3000/220-380	112	7,5	3000		14,9	143
ТДРВ 90-60-5,0-Х*-1-11,0/3000/380-660	132	11,0	3000		21,2	166

* В этом месте необходимо указать исполнение вентилятора: О, Т200, К1, К1Т200, Ех1, ЕхК1, Ех1Т200, ЕхК1Т200.

** АИМЛ для вентиляторов во взрывозащищенном исполнении (Ех1, ЕхК1, Ех1Т200, ЕхК1Т200).

Аэродинамические характеристики ТДРВ 90-60-5,0. Исполнение 1

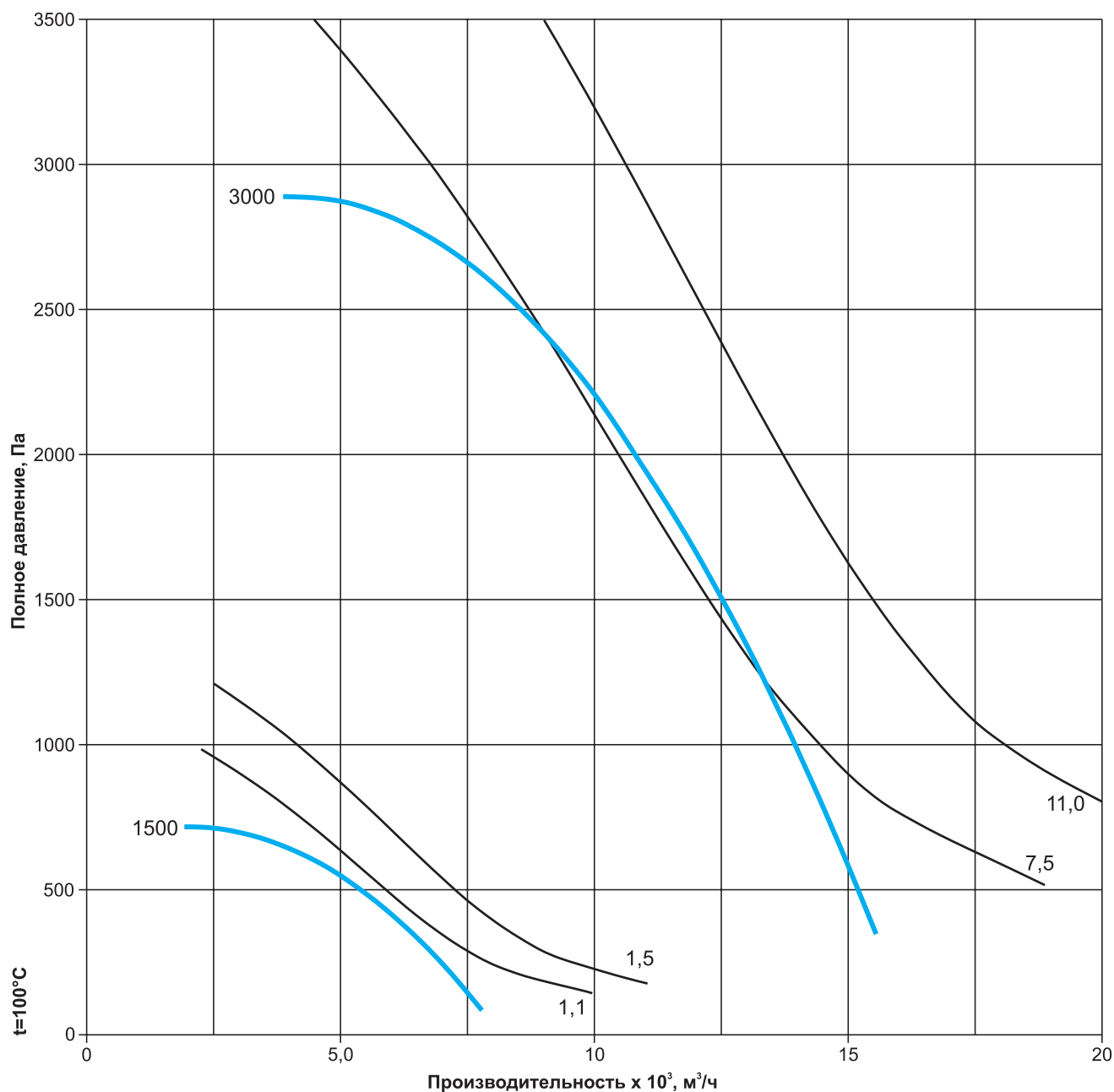

Технические характеристики ТДРВ 90-60-5,6. Исполнение 1/3

Наименование	Габарит электродвигателей АИР/АИМЛ**	N, кВт	n, об/мин		Ток, А	Масса, кг	
			двигателя	колеса		исп 1	исп 3
ТДРВ 90-60-5,6-Х*-1-2,2/1500/220-380	90	2,2	1500		5,1	142	207
ТДРВ 90-60-5,6-Х*-1-3,0/1500/220-380	100	3,0			6,8	149	214

* В этом месте необходимо указать исполнение вентилятора: О, Т200, К1, К1Т200, Ех1, ЕхК1, Ех1Т200, ЕхК1Т200.

** АИМЛ для вентиляторов во взрывозащищенном исполнении (Ех1, ЕхК1, Ех1Т200, ЕхК1Т200).

*** Технические характеристики исполнения 3 соответствуют исполнению 1.

Аэродинамические характеристики ТДРВ 90-60-5,6. Исполнение 1/3

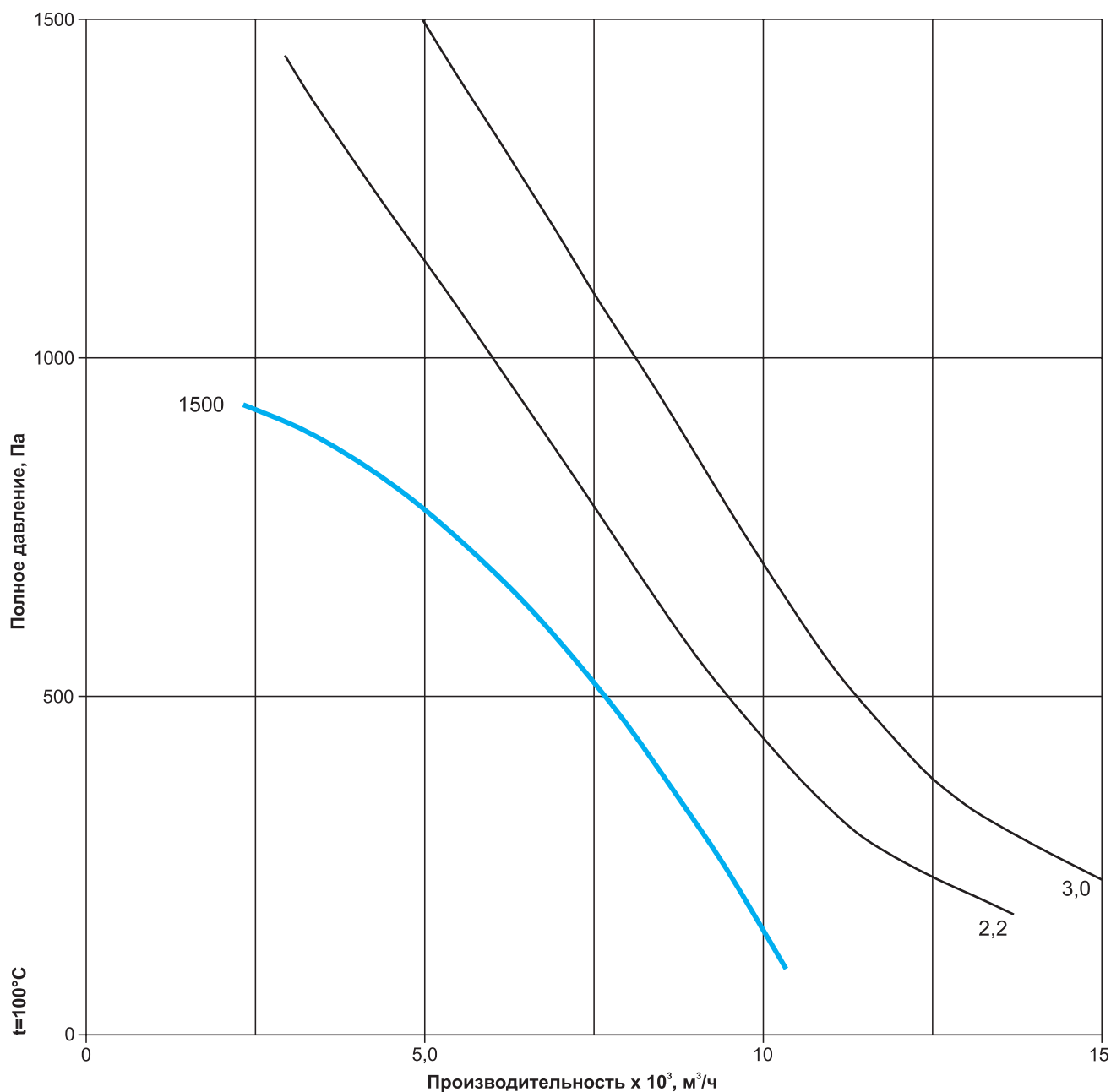

Технические характеристики ТДРВ 90-60-5,6. Исполнение 5

Наименование	Габарит электродвигателей АИР/АИМЛ**	N, кВт	n, об/мин		Ток, А
			двигателя	колеса	
ТДРВ 90-60-5,6-Х* -5(1667)-2,2/3000/220-380	80	2,2	3000	1667	4,85
ТДРВ 90-60-5,6-Х* -5(1667)-3,0/3000/220-380	90	3,0			6,34
ТДРВ 90-60-5,6-Х* -5(1667)-4,0/3000/220-380	100	4,0			8,2
ТДРВ 90-60-5,6-Х* -5(1875)-3,0/3000/220-380	90	3,0	3000	1875	6,34
ТДРВ 90-60-5,6-Х* -5(1875)-4,0/3000/220-380	100	4,0			8,2
ТДРВ 90-60-5,6-Х* -5(1875)-5,5/3000/220-380	100	5,5			11,1
ТДРВ 90-60-5,6-Х* -5(2143)-5,5/3000/220-380	100	5,5	3000	2143	11,1
ТДРВ 90-60-5,6-Х* -5(2143)-7,5/3000/220-380	112	7,5			14,9
ТДРВ 90-60-5,6-Х* -5(2400)-7,5/3000/220-380	112	7,5	3000	2400	14,9
ТДРВ 90-60-5,6-Х* -5(2400)-11,0/3000/380-660	132	11,0			21,2
ТДРВ 90-60-5,6-Х* -5(2679)-7,5/3000/220-380	112	7,5	3000	2679	14,9
ТДРВ 90-60-5,6-Х* -5(2679)-11,0/3000/380-660	132	11,0			21,2
ТДРВ 90-60-5,6-Х* -5(2679)-15,0/3000/380-660	160	15,0			28,6

* В этом месте необходимо указать исполнение вентилятора: О, Т200, К1, К1Т200, Ех1, ЕхК1, Ех1Т200, ЕхК1Т200.

** АИМЛ для вентиляторов во взрывозащищенном исполнении (Ех1, ЕхК1, Ех1Т200, ЕхК1Т200).

Аэродинамические характеристики ТДРВ 90-60-5,6. Исполнение 5

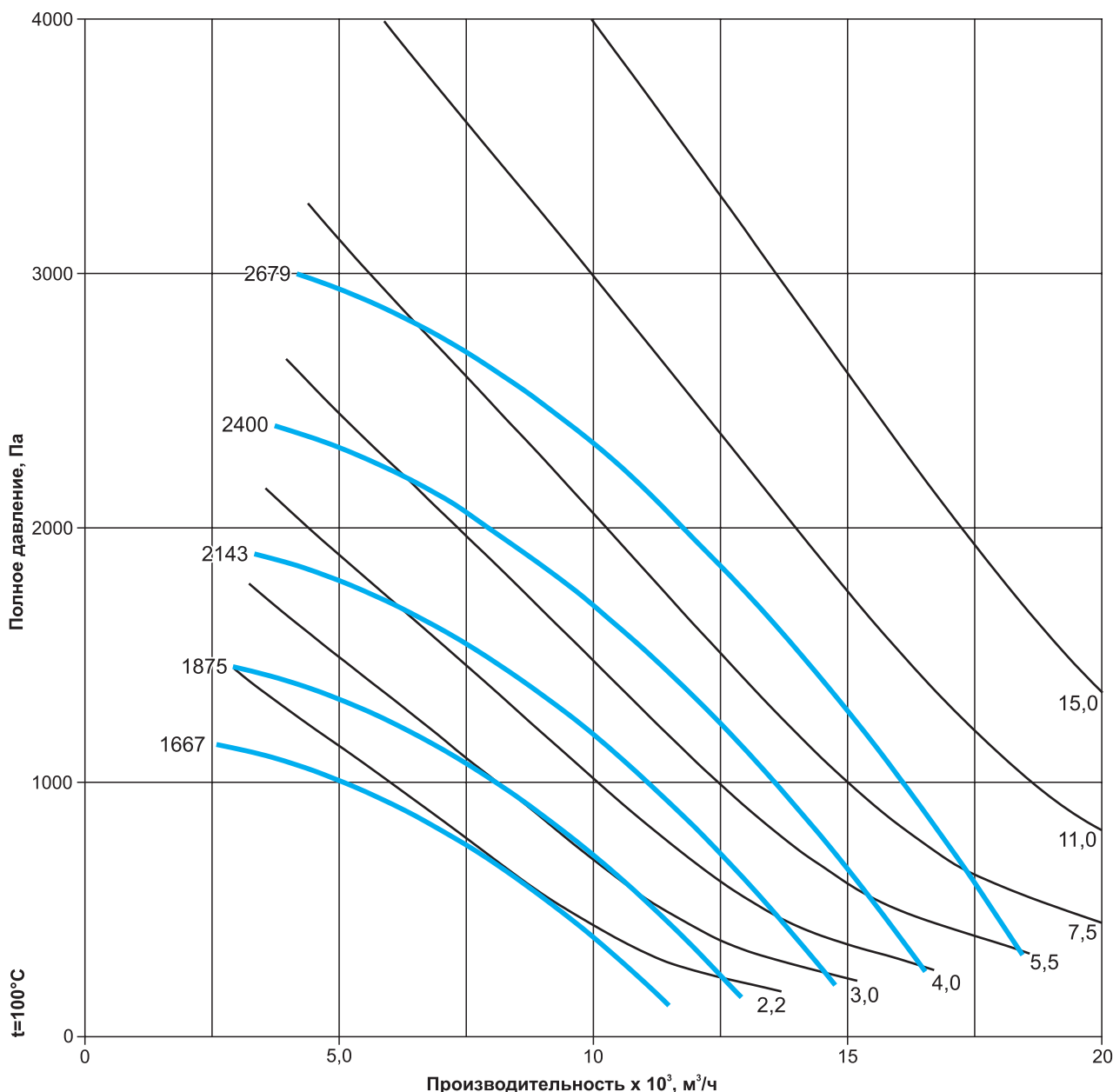

Технические характеристики ТДРВ 90-60-6,3. Исполнение 1/3

Наименование	Габарит электродвигателей АИР/АИМЛ**	N, кВт	n, об/мин		Ток, А	Масса, кг	
			двигателя	колеса		исп 1	исп 3
ТДРВ 90-60-6,3-Х*-1-1,5/1000/220-380	90	1,5	1000		4	173	249
ТДРВ 90-60-6,3-Х*-1-2,2/1000/220-380	100	2,2	1000		5,6	182	257
ТДРВ 90-60-6,3-Х*-1-4,0/1500/220-380	100	4,0	1500		8,8	184	260
ТДРВ 90-60-6,3-Х*-1-5,5/1500/220-380	112	5,5	1500		11,7	194	269

* В этом месте необходимо указать исполнение вентилятора: О, Т200, К1, К1Т200, Ех1, ЕхК1, Ех1Т200, ЕхК1Т200.

** АИМЛ для вентиляторов во взрывозащищенном исполнении (Ех1, ЕхК1, Ех1Т200, ЕхК1Т200).

*** Технические характеристики исполнения 3 соответствуют исполнению 1.

Аэродинамические характеристики ТДРВ 90-60-6,3. Исполнение 1/3

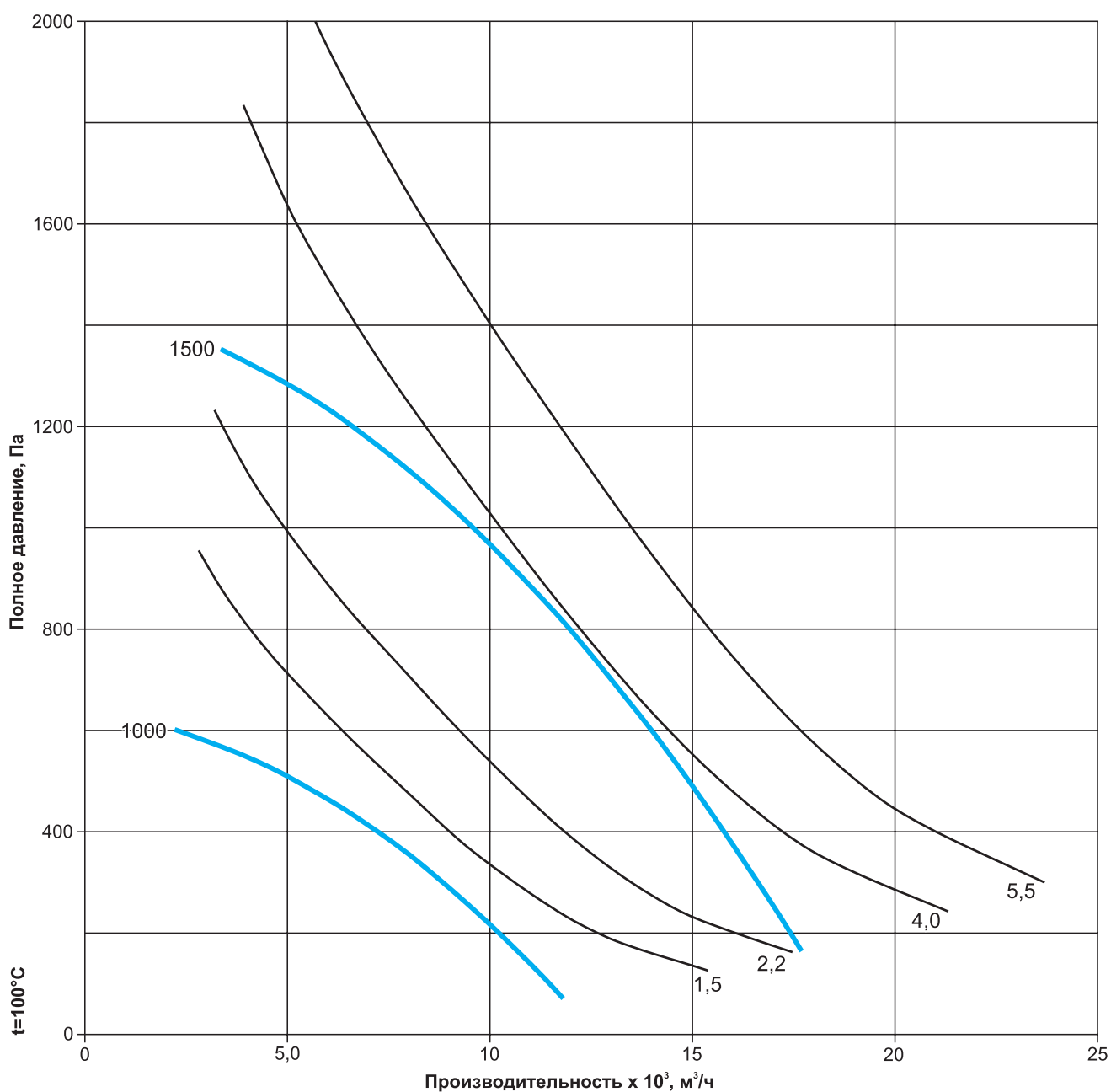

Технические характеристики ТДРВ 90-60-6,3. Исполнение 5

Наименование	Габарит электродвигателей АИР/АИМЛ**	N, кВт	n, об/мин		Ток, А
			двигателя	колеса	
ТДРВ 90-60-6,3-Х*-5(1000)-1,5/1000/220-380	90	1,5	1000		4
ТДРВ 90-60-6,3-Х*-5(1000)-2,2/1000/220-380	100	2,2	1000		5,6
ТДРВ 90-60-6,3-Х*-5(1071)-1,5/1500/220-380	80	1,5	1500	1071	3,72
ТДРВ 90-60-6,3-Х*-5(1071)-2,2/1500/220-380	90	2,2	1500	1071	5,1
ТДРВ 90-60-6,3-Х*-5(1200)-2,2/1500/220-380	90	2,2	1500	1200	5,1
ТДРВ 90-60-6,3-Х*-5(1200)-3,0/1500/220-380	100	3,0	1500	1200	6,8
ТДРВ 90-60-6,3-Х*-5(1339)-3,0/1500/220-380	100	3,0	1500	1339	6,8
ТДРВ 90-60-6,3-Х*-5(1339)-4,0/1500/220-380	100	4,0	1500	1339	8,8
ТДРВ 90-60-6,3-Х*-5(1500)-4,0/1500/220-380	100	4,0	1500		8,8
ТДРВ 90-60-6,3-Х*-5(1500)-5,5/1500/220-380	112	5,5	1500		11,7
ТДРВ 90-60-6,3-Х*-5(1667)-5,5/3000/220-380	100	5,5	3000	1667	11,1
ТДРВ 90-60-6,3-Х*-5(1667)-7,5/3000/220-380	112	7,5	3000	1667	14,9
ТДРВ 90-60-6,3-Х*-5(1875)-7,5/3000/220-380	112	7,5	3000	1875	14,9
ТДРВ 90-60-6,3-Х*-5(1875)-11,0/3000/380-660	132	11,0	3000	1875	21,2
ТДРВ 90-60-6,3-Х*-5(2143)-11,0/3000/380-660	132	11,0	3000	2143	21,2
ТДРВ 90-60-6,3-Х*-5(2143)-15,0/3000/380-660	160	15,0	3000	2143	28,6
ТДРВ 90-60-6,3-Х*-5(2400)-15,0/3000/380-660	160	15,0	3000	2400	28,6
ТДРВ 90-60-6,3-Х*-5(2400)-18,5/3000/380-660	160	18,5	3000	2400	34,7
ТДРВ 90-60-6,3-Х*-5(2400)-22,0/3000/380-660	180	22,0	3000	2400	41

* В этом месте необходимо указать исполнение вентилятора: О, Т200, К1, К1Т200, Ех1, ЕхК1, Ех1Т200, ЕхК1Т200.

** АИМЛ для вентиляторов во взрывозащищенном исполнении (Ех1, ЕхК1, Ех1Т200, ЕхК1Т200).

Аэродинамические характеристики ТДРВ 90-60-6,3. Исполнение 5

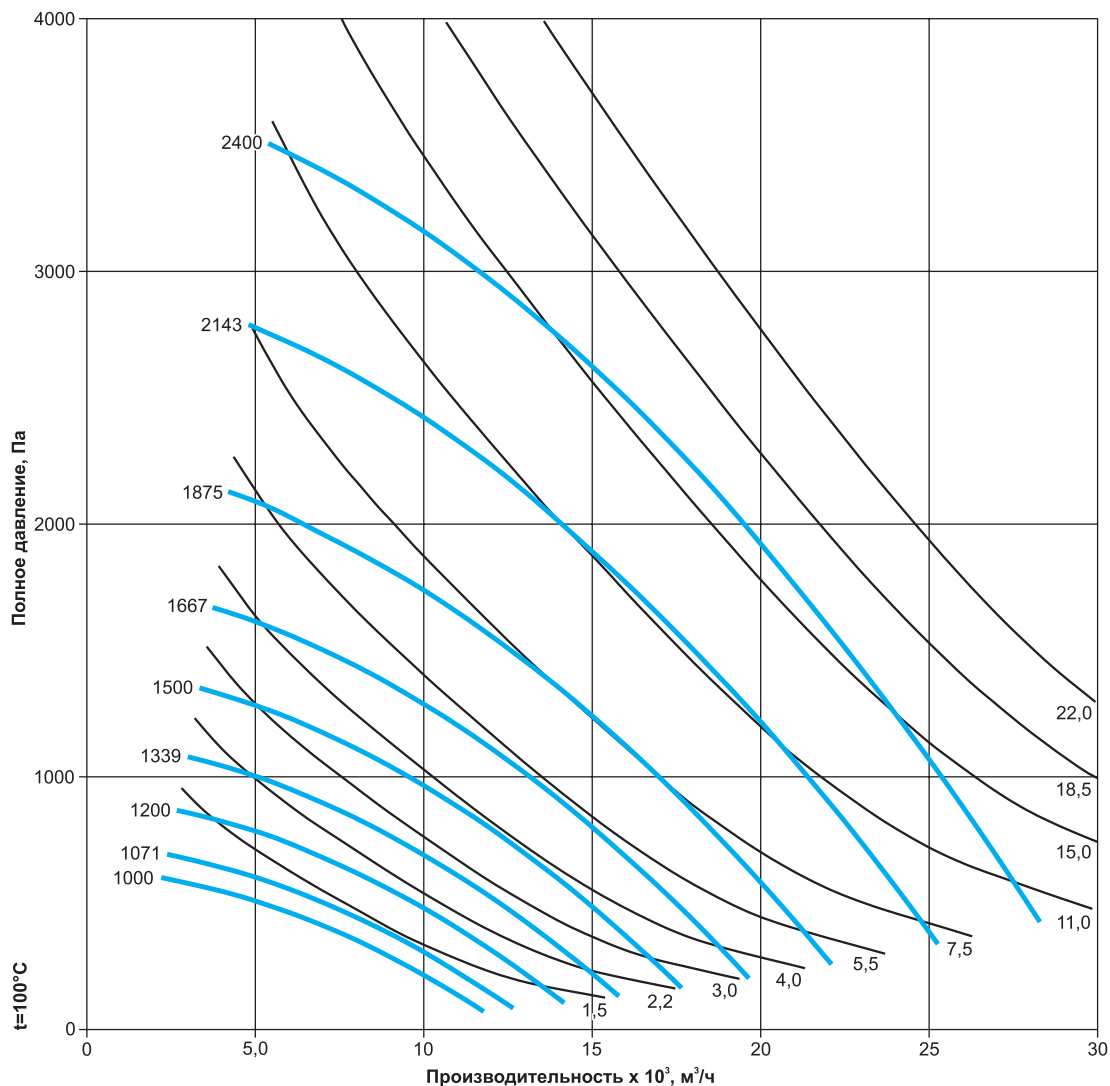

Технические характеристики ТДРВ 90-60-7,1. Исполнение 1/3

Наименование	Габарит электродвигателей АИР/АИМЛ**	N, кВт	n, об/мин		Ток, А	Масса, кг	
			двигателя	колеса		исп 1	исп 3
ТДРВ 90-60-7,1-Х*-1-3,0/1000/220-380	112	3,0	1000		7,4	232	346
ТДРВ 90-60-7,1-Х*-1-4,0/1000/220-380	112	4,0			9,75	236	351
ТДРВ 90-60-7,1-Х*-1-7,5/1500/380-660	132	7,5	1500		15,6	261	376
ТДРВ 90-60-7,1-Х*-1-11,0/1500/380-660	132	11,0			22,5	273	388

* В этом месте необходимо указать исполнение вентилятора: О, Т200, К1, К1Т200, Ех1, ЕхК1, Ех1Т200, ЕхК1Т200.

** АИМЛ для вентиляторов во взрывозащищенном исполнении (Ех1, ЕхК1, Ех1Т200, ЕхК1Т200).

*** Технические характеристики исполнения 3 соответствуют исполнению 1.

Аэродинамические характеристики ТДРВ 90-60-7,1. Исполнение 1/3

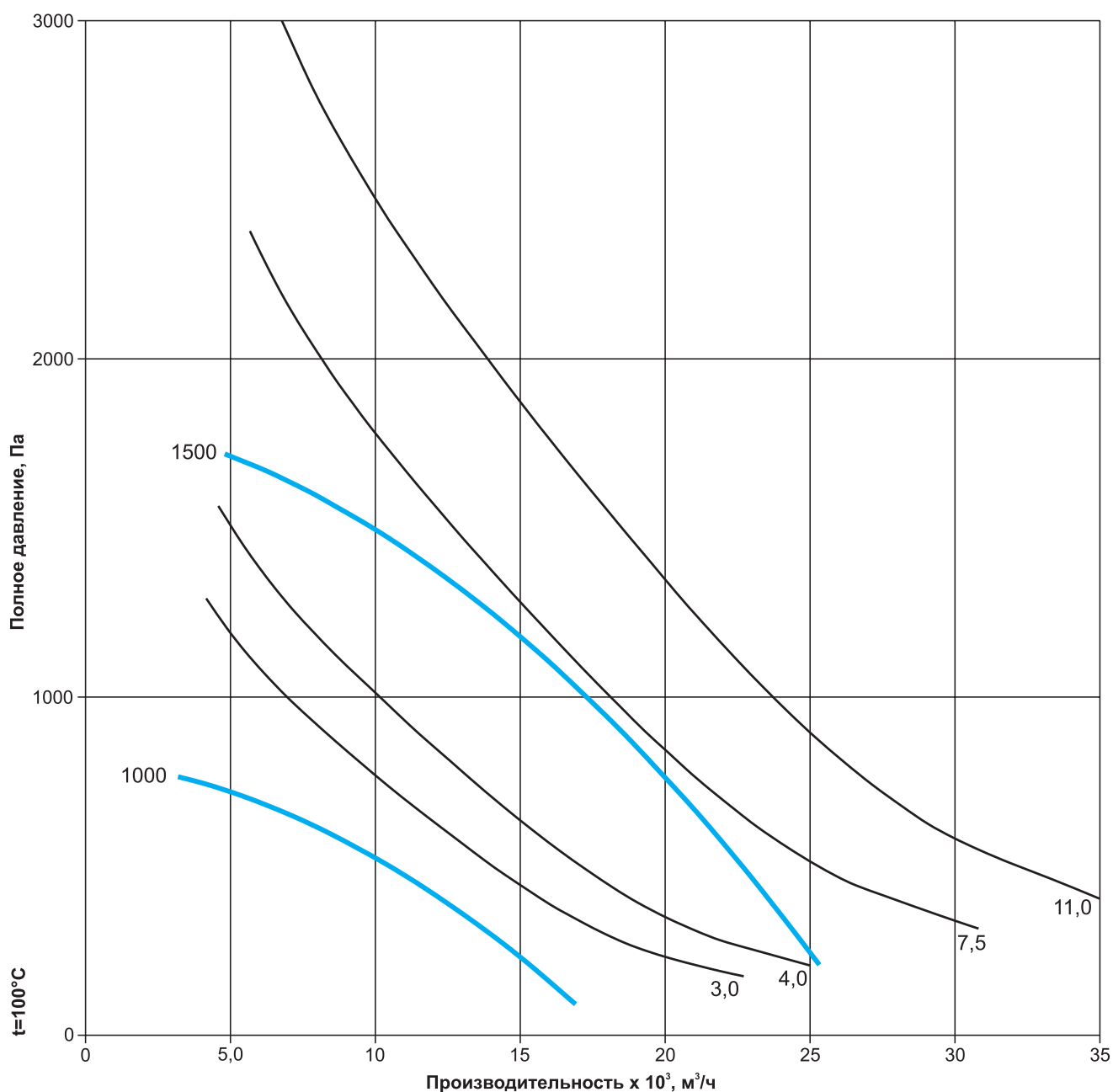

Технические характеристики ТДРВ 90-60-7,1. Исполнение 5

Наименование	Габарит электродвигателей АИР/АИМЛ**	N, кВт	n, об/мин		Ток, А
			двигателя	колеса	
ТДРВ 90-60-7,1-Х*-5(1000)-3,0/1000/220-380	112	3,0	1000		7,4
ТДРВ 90-60-7,1-Х*-5(1000)-4,0/1000/220-380	112	4,0	1000		9,75
ТДРВ 90-60-7,1-Х*-5(1071)-3,0/1500/220-380	100	3,0	1500	1071	6,8
ТДРВ 90-60-7,1-Х*-5(1071)-4,0/1500/220-380	100	4,0	1500	1071	8,8
ТДРВ 90-60-7,1-Х*-5(1200)-4,0/1500/220-380	100	4,0	1500	1200	8,8
ТДРВ 90-60-7,1-Х*-5(1200)-5,5/1500/220-380	112	5,5	1500	1200	11,7
ТДРВ 90-60-7,1-Х*-5(1339)-5,5/1500/220-380	112	5,5	1500	1339	11,7
ТДРВ 90-60-7,1-Х*-5(1339)-7,5/1500/380-660	132	7,5	1500	1339	15,6
ТДРВ 90-60-7,1-Х*-5(1500)-7,5/1500/380-660	132	7,5	1500		15,6
ТДРВ 90-60-7,1-Х*-5(1500)-11,0/1500/380-660	132	11,0	1500		22,5
ТДРВ 90-60-7,1-Х*-5(1667)-11,0/3000/380-660	132	11,0	3000	1667	22,5
ТДРВ 90-60-7,1-Х*-5(1667)-15,0/3000/380-660	160	15,0	3000	1667	30
ТДРВ 90-60-7,1-Х*-5(1875)-15,0/3000/380-660	160	15,0	3000	1875	30
ТДРВ 90-60-7,1-Х*-5(1875)-18,5/3000/380-660	160	18,5	3000	1875	36,3
ТДРВ 90-60-7,1-Х*-5(2143)-22,0/3000/380-660	180	22,0	3000	2143	43,2
ТДРВ 90-60-7,1-Х*-5(2143)-30,0/3000/380-660	180	30,0	3000	2143	57,6

* В этом месте необходимо указать исполнение вентилятора: О, Т200, К1, К1Т200, Ех1, ЕхК1, Ех1Т200, ЕхК1Т200.

** АИМЛ для вентиляторов во взрывозащищенном исполнении (Ех1, ЕхК1, Ех1Т200, ЕхК1Т200).

Аэродинамические характеристики ТДРВ 90-60-7,1. Исполнение 5

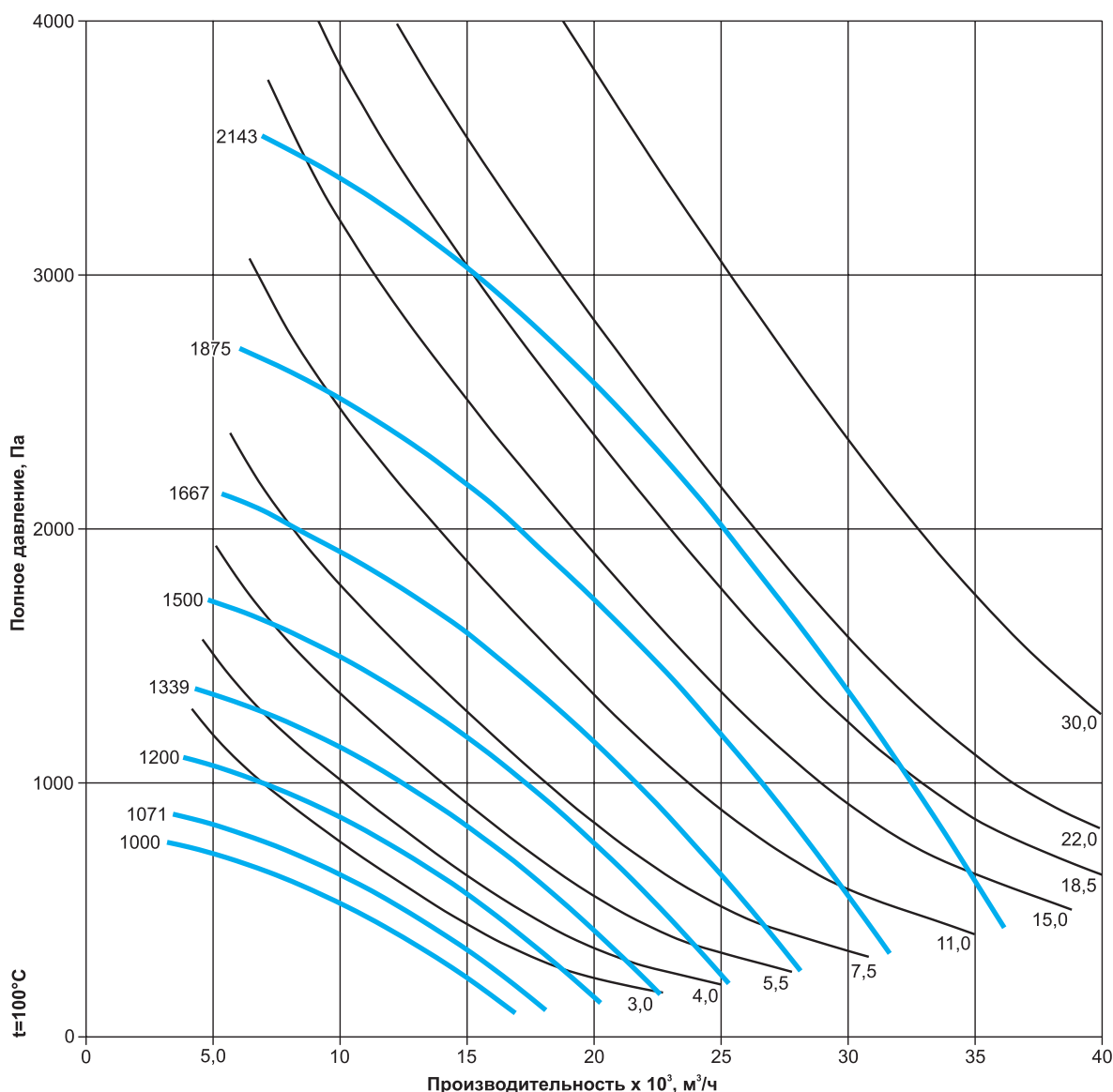

Технические характеристики ТДРВ 90-60-8,0. Исполнение 1/3

Наименование	Габарит электродвигателей АИР/АИМЛ**	N, кВт	n, об/мин		Ток, А	Масса, кг	
			двигателя	колеса		исп 1	исп 3
ТДРВ 90-60-8,0-Х*-1-4,0/1000/220-380	112М	4,0	1000		9,75	287	418
ТДРВ 90-60-8,0-Х*-1-5,5/1000/380-660	132	5,5			12,9	307	438
ТДРВ 90-60-8,0-Х*-1-15,0/1500/380-660	160	15,0	1500		30	363	494
ТДРВ 90-60-8,0-Х*-1-18,5/1500/380-660	160	18,5			36,3	383	514

* В этом месте необходимо указать исполнение вентилятора: О, Т200, К1, К1Т200, Ех1, ЕхК1, Ех1Т200, ЕхК1Т200.

** АИМЛ для вентиляторов во взрывозащищенном исполнении (Ех1, ЕхК1, Ех1Т200, ЕхК1Т200).

*** Технические характеристики исполнения 3 соответствуют исполнению 1.

Аэродинамические характеристики ТДРВ 90-60-8,0. Исполнение 1/3

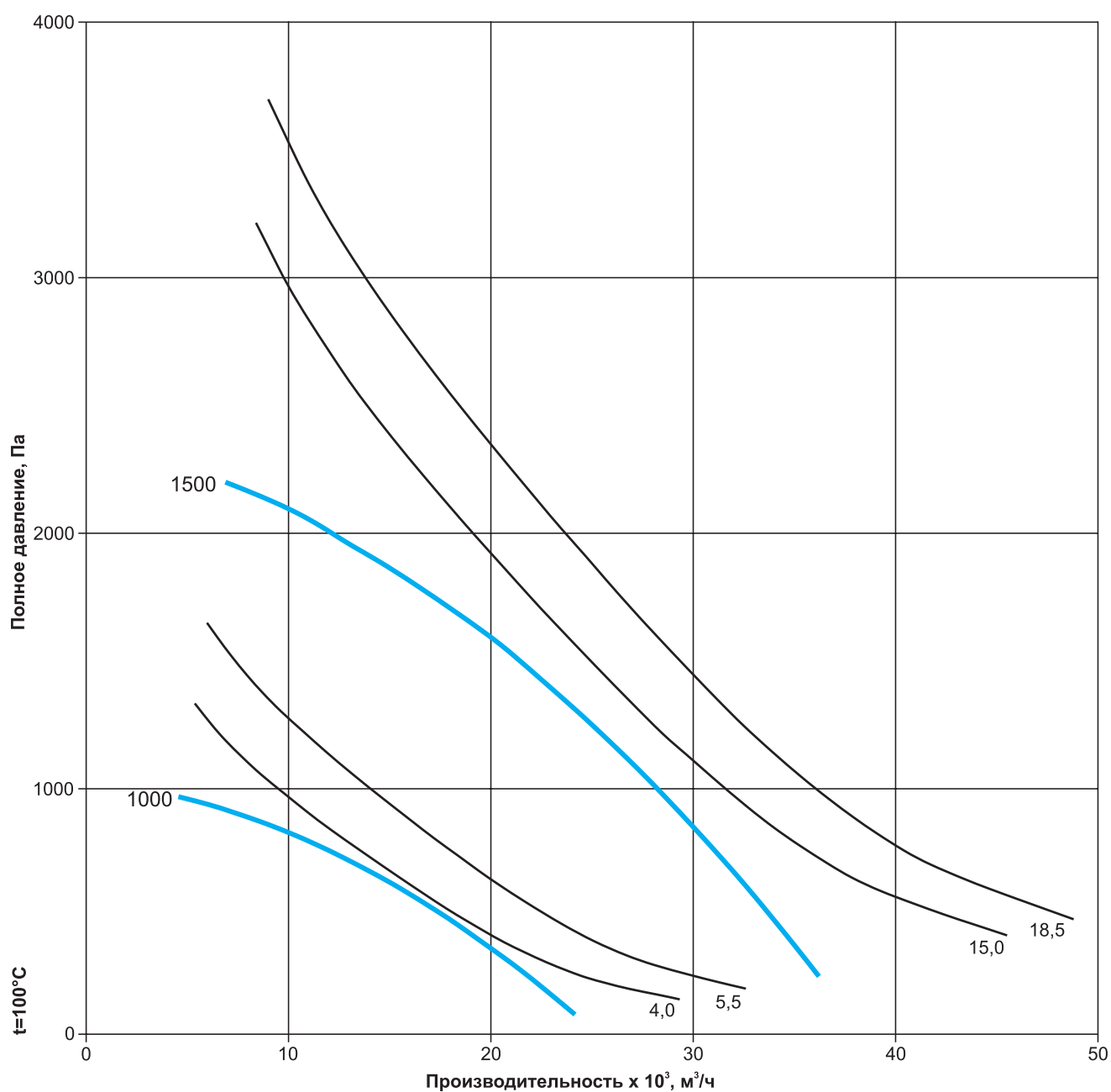

Технические характеристики ТДРВ 90-60-8,0. Исполнение 5

Наименование	Габарит электродвигателей АИР/АИМЛ**	N, кВт	n, об/мин		Ток, А
			двигателя	колеса	
ТДРВ 90-60-8,0-Х*-5(1000)-4,0/1000/220-380	112	4,0	1000		9,75
ТДРВ 90-60-8,0-Х*-5(1000)-5,5/1000/380-660	132	5,5	1000		12,9
ТДРВ 90-60-8,0-Х*-5(1071)-5,5/1500/220-380	112	5,5	1500	1071	11,7
ТДРВ 90-60-8,0-Х*-5(1071)-7,5/1500/380-660	132	7,5			15,6
ТДРВ 90-60-8,0-Х*-5(1200)-7,5/1500/380-660	132	7,5	1500	1200	15,6
ТДРВ 90-60-8,0-Х*-5(1200)-11,0/1500/380-660	132	11,0			22,5
ТДРВ 90-60-8,0-Х*-5(1339)-11,0/1500/380-660	132	11,0	1500	1339	22,5
ТДРВ 90-60-8,0-Х*-5(1339)-15,0/1500/380-660	160	15,0			30
ТДРВ 90-60-8,0-Х*-5(1500)-15,0/1500/380-660	160	15,0	1500		30
ТДРВ 90-60-8,0-Х*-5(1500)-18,5/1500/380-660	160	18,5	1500		36,3
ТДРВ 90-60-8,0-Х*-5(1680)-18,5/1500/380-660	160	18,5	1500	1680	36,3
ТДРВ 90-60-8,0-Х*-5(1680)-22,0/1500/380-660	180	22,0			43,2
ТДРВ 90-60-8,0-Х*-5(1875)-30,0/1500/380-660	180	30,0	1500	1875	57,6
ТДРВ 90-60-8,0-Х*-5(1875)-37,0/1500/380-660	200	37,0			70,2

* В этом месте необходимо указать исполнение вентилятора: О, Т200, К1, К1Т200, Ех1, ЕхК1, Ех1Т200, ЕхК1Т200.

** АИМЛ для вентиляторов во взрывозащищенном исполнении (Ех1, ЕхК1, Ех1Т200, ЕхК1Т200).

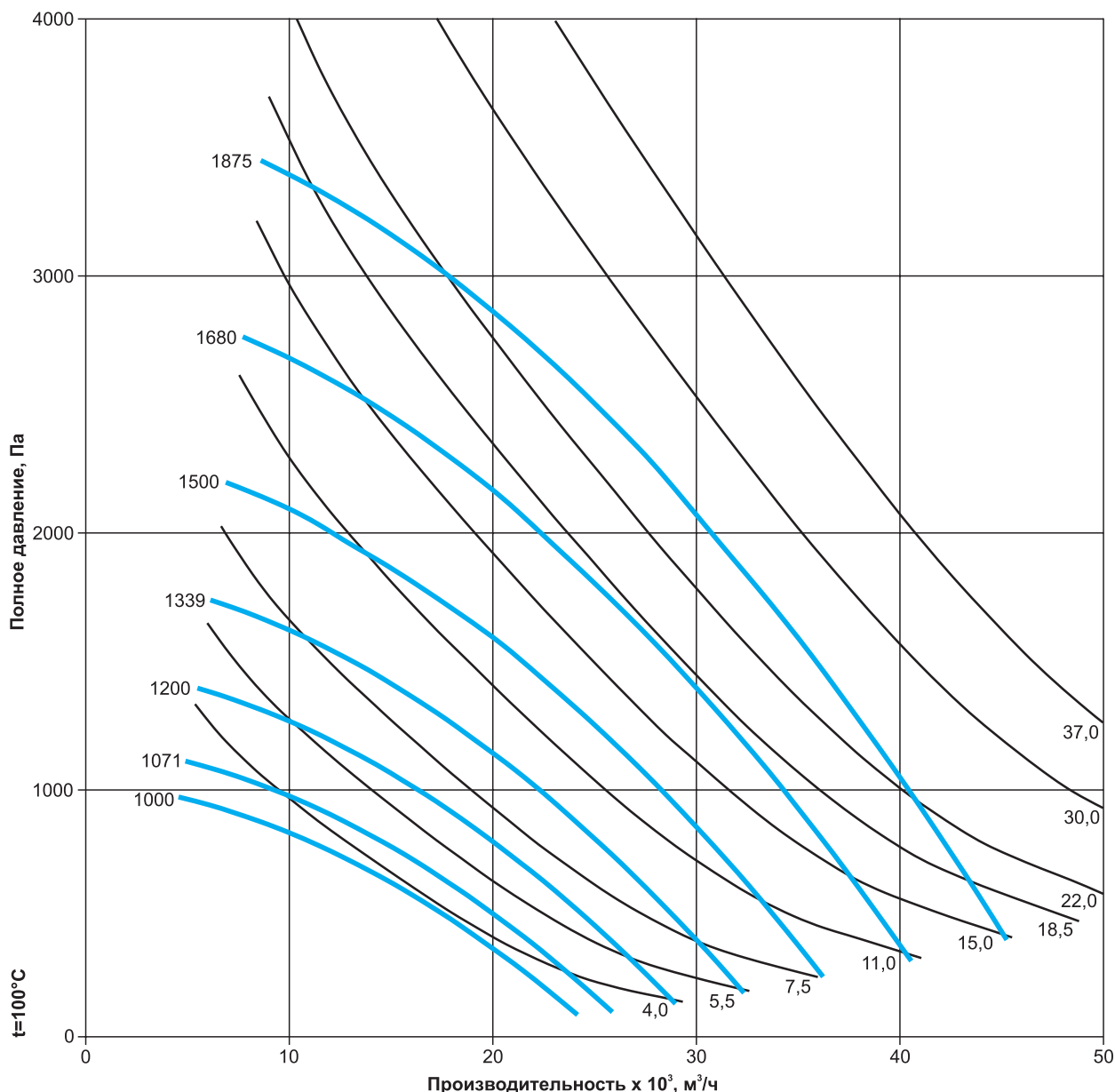
Аэродинамические характеристики ТДРВ 90-60-8,0. Исполнение 5

Технические характеристики ТДРВ 90-60-9,0. Исполнение 1/3

Наименование	Габарит электродвигателей АИР/АИМЛ**	N, кВт	n, об/мин		Ток, А	Масса, кг	
			двигателя	колеса		исп 1	исп 3
ТДРВ 90-60-9,0-Х*-1-7,5/1000/380-660	132	7,5	1000		17,2	386	538
ТДРВ 90-60-9,0-Х*-1-11,0/1000/380-660	160	11,0			24,5	422	574
ТДРВ 90-60-9,0-Х*-1-30,0/1500/380-660	180	30,0	1500		57,6	494	646
ТДРВ 90-60-9,0-Х*-1-37,0/1500/380-660	200	37,0			70,2	564	716

* В этом месте необходимо указать исполнение вентилятора: О, Т200, К1, К1Т200, Ех1, ЕхК1, Ех1Т200, ЕхК1Т200.

** АИМЛ для вентиляторов во взрывозащищенном исполнении (Ех1, ЕхК1, Ех1Т200, ЕхК1Т200).

*** Технические характеристики исполнения 3 соответствуют исполнению 1.

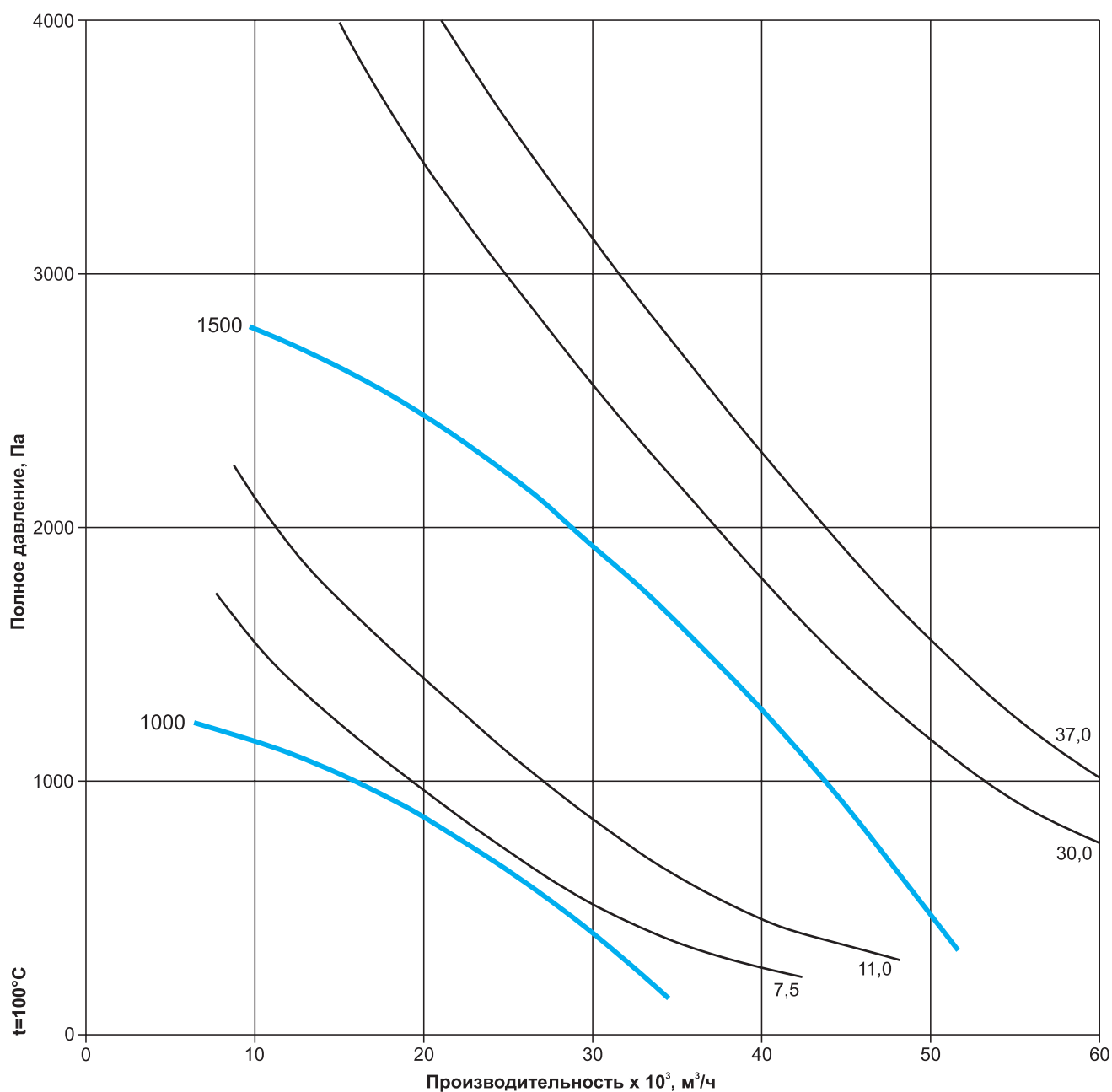
Аэродинамические характеристики ТДРВ 90-60-9,0. Исполнение 1/3

Технические характеристики ТДРВ 90-60-9,0. Исполнение 5

Наименование	Габарит электродвигателей АИР/АИМЛ**	N, кВт	n, об/мин		Ток, А
			двигателя	колеса	
ТДРВ 90-60-9,0-Х*-5(1000)-7,5/1000/380-660	132	7,5	1000		17,2
ТДРВ 90-60-9,0-Х*-5(1000)-11,0/1000/380-660	160	11,0	1000		24,5
ТДРВ 90-60-9,0-Х*-5(1071)-11,0/1500/380-660	132	11,0	1500	1071	22,5
ТДРВ 90-60-9,0-Х*-5(1071)-15,0/1500/380-660	160	15,0			30
ТДРВ 90-60-9,0-Х*-5(1200)-15,0/1500/380-660	160	15,0	1500	1200	30
ТДРВ 90-60-9,0-Х*-5(1200)-18,5/1500/380-660	160	18,5			36,3
ТДРВ 90-60-9,0-Х*-5(1339)-18,5/1500/380-660	160	18,5	1500	1339	36,3
ТДРВ 90-60-9,0-Х*-5(1339)-22,0/1500/380-660	180	22,0			43,2
ТДРВ 90-60-9,0-Х*-5(1500)-30,0/1500/380-660	180	30,0	1500		57,6
ТДРВ 90-60-9,0-Х*-5(1500)-37,0/1500/380-660	200	37,0	1500		70,2
ТДРВ 90-60-9,0-Х*-5(1680)-37,0/1500/380-660	200	37,0	1500	1680	70,2
ТДРВ 90-60-9,0-Х*-5(1680)-45,0/1500/380-660	200	45,0			84,9

* В этом месте необходимо указать исполнение вентилятора: О, Т200, К1, К1Т200, Ех1, ЕхК1, Ех1Т200, ЕхК1Т200.

** АИМЛ для вентиляторов во взрывозащищенном исполнении (Ех1, ЕхК1, Ех1Т200, ЕхК1Т200).

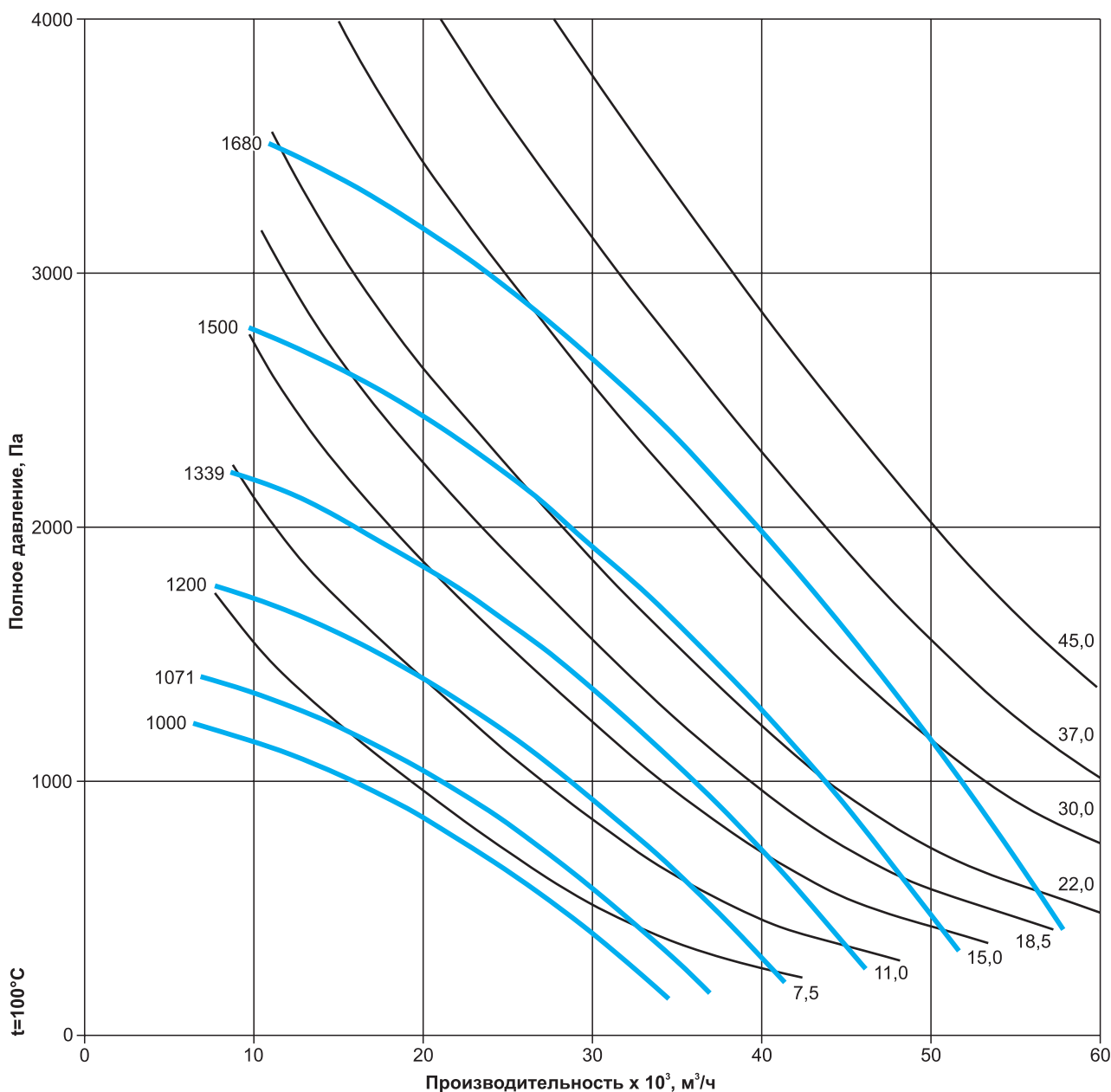
Аэродинамические характеристики ТДРВ 90-60-9,0. Исполнение 5

Технические характеристики ТДРВ 90-60-10,0. Исполнение 1/3

Наименование	Габарит электродвигателей АИР/АИМЛ**	N, кВт	n, об/мин		Ток, А	Масса, кг	
			двигателя	колеса		исп 1	исп 3
ТДРВ 90-60-10,0-Х*-1-5,5/750/380-660	132	5,5	750		13,6	452	627
ТДРВ 90-60-10,0-Х*-1-7,5/750/380-660	160	7,5	750		17,8	491	666
ТДРВ 90-60-10,0-Х*-1-15,0/1000/380-660	160	15,0	1000		31,6	522	697
ТДРВ 90-60-10,0-Х*-1-18,5/1000/380-660	180	18,5	1000		38,6	546	721
ТДРВ 90-60-10,0-Х*-1-45,0/1500/380-660	200	45,0	1500		84,9	662	837
ТДРВ 90-60-10,0-Х*-1-55,0/1500/380-660	225	55,0	1500		103	712	887

* В этом месте необходимо указать исполнение вентилятора: О, Т200, К1, К1Т200, Ех1, ЕхК1, Ех1Т200, ЕхК1Т200.

** АИМЛ для вентиляторов во взрывозащищенном исполнении (Ех1, ЕхК1, Ех1Т200, ЕхК1Т200).

*** Технические характеристики исполнения 3 соответствуют исполнению 1.

Аэродинамические характеристики ТДРВ 90-60-10,0. Исполнение 1/3

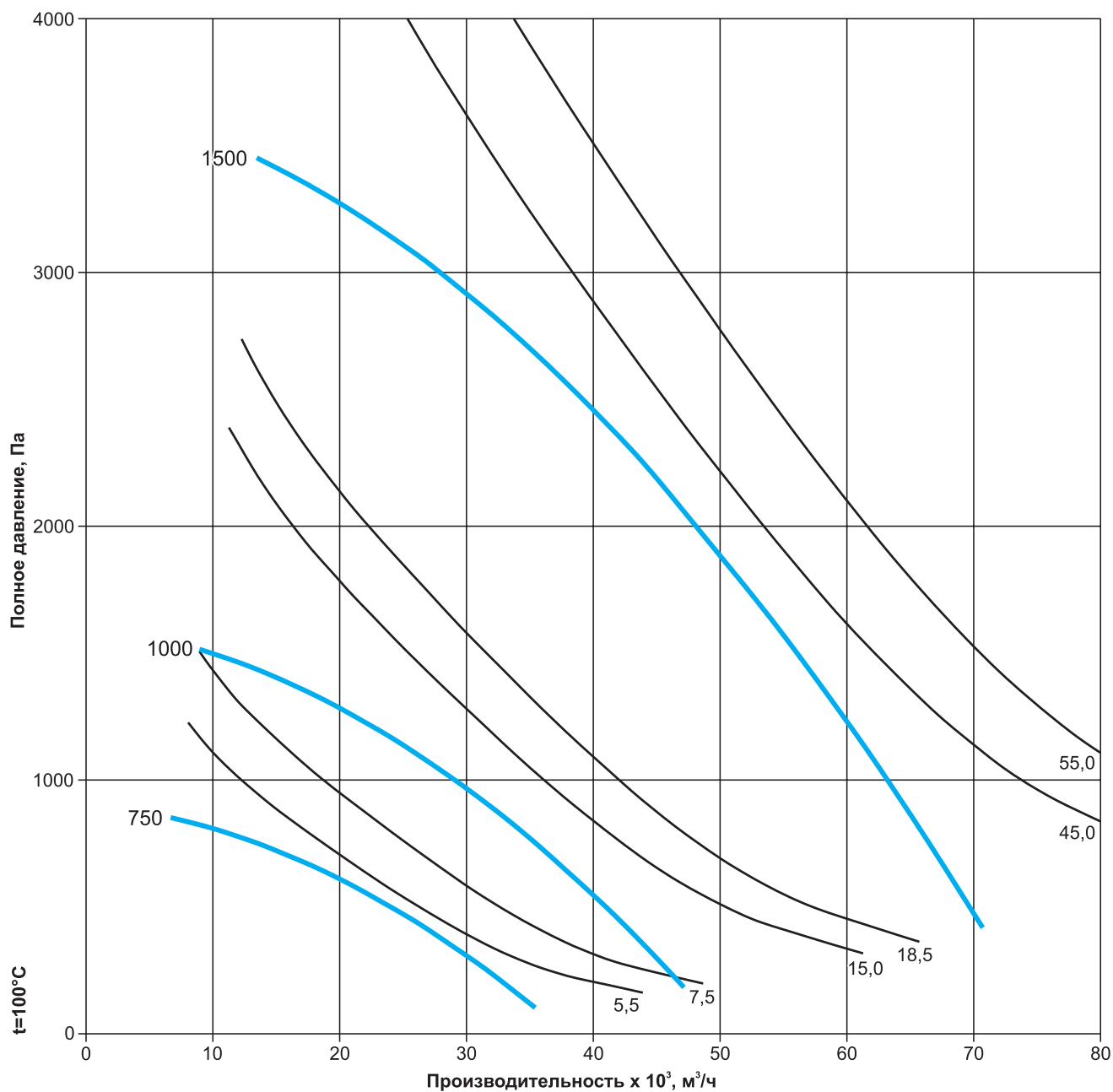

Технические характеристики ТДРВ 90-60-10,0. Исполнение 5

Наименование	Габарит электродвигателей АИР/АИМЛ**	N, кВт	n, об/мин		Ток, А
			двигателя	колеса	
ТДРВ 90-60-10,0-X*-5(750)-5,5/750/380-660	132	5,5	750		13,6
ТДРВ 90-60-10,0-X*-5(750)-7,5/750/380-660	160	7,5	750		17,8
ТДРВ 90-60-10,0-X*-5(800)-7,5/1000/380-660	132	7,5	1000	800	17,2
ТДРВ 90-60-10,0-X*-5(800)-11,0/1000/380-660	160	11,0			24,5
ТДРВ 90-60-10,0-X*-5(893)-11,0/1000/380-660	160	11,0	1000	893	24,5
ТДРВ 90-60-10,0-X*-5(893)-15,0/1000/380-660	160	15,0			31,6
ТДРВ 90-60-10,0-X*-5(1000)-15,0/1000/380-660	160	15,0	1000		31,6
ТДРВ 90-60-10,0-X*-5(1000)-18,5/1000/380-660	180	18,5	1000		38,6
ТДРВ 90-60-10,0-X*-5(1071)-18,5/1500/380-660	160	18,5	1500	1071	36,3
ТДРВ 90-60-10,0-X*-5(1071)-22,0/1500/380-660	180	22,0			43,2
ТДРВ 90-60-10,0-X*-5(1200)-22,0/1500/380-660	180	22,0	1500	1200	43,2
ТДРВ 90-60-10,0-X*-5(1200)-30,0/1500/380-660	180	30,0			57,6
ТДРВ 90-60-10,0-X*-5(1339)-30,0/1500/380-660	180	30,0	1500	1339	57,6
ТДРВ 90-60-10,0-X*-5(1339)-37,0/1500/380-660	200	37,0			70,2
ТДРВ 90-60-10,0-X*-5(1500)-45,0/1500/380-660	200	45,0	1500		84,9
ТДРВ 90-60-10,0-X*-5(1500)-55,0/1500/380-660	225	55,0	1500		103

* В этом месте необходимо указать исполнение вентилятора: О, Т200, К1, К1Т200, Ех1, ЕхК1, Ех1Т200, ЕхК1Т200.

** АИМЛ для вентиляторов во взрывозащищенном исполнении (Ех1, ЕхК1, Ех1Т200, ЕхК1Т200).

Аэродинамические характеристики ТДРВ 90-60-10,0. Исполнение 5

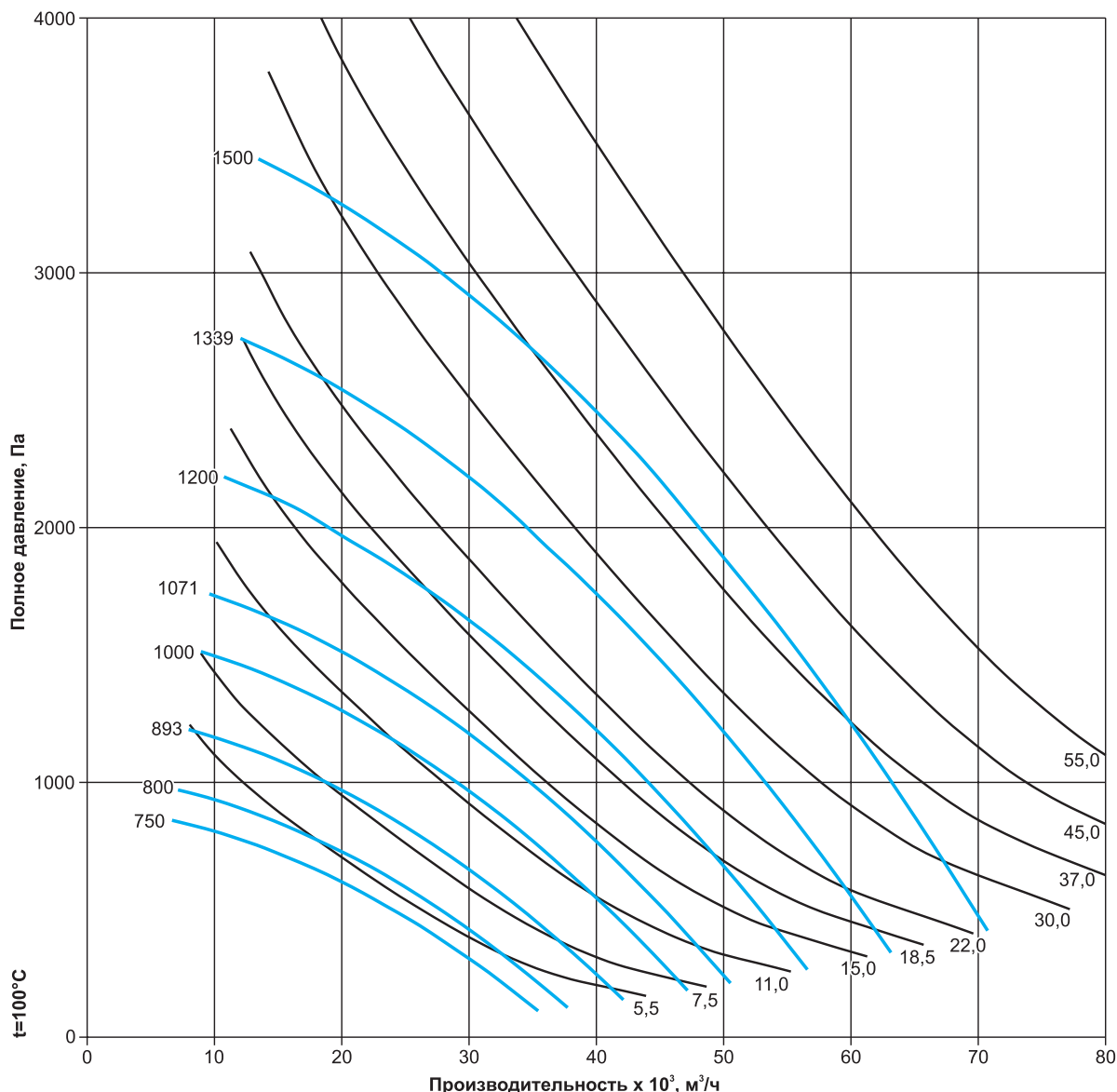

Технические характеристики ТДРВ 90-60-11,2. Исполнение 1/3

Наименование	Габарит электродвигателей АИР/АИМЛ**	N, кВт	n, об/мин		Ток, А	Масса, кг	
			двигателя	колеса		исп 1	исп 3
ТДРВ 90-60-11,2-Х*-1-11,0/750/380-660	160	11,0	750		25,5	616	884
ТДРВ 90-60-11,2-Х*-1-15,0/750/380-660	180	15,0	750		34,1	646	914
ТДРВ 90-60-11,2-Х*-1-22,0/1000/380-660	200	22,0	1000		44,7	688	956
ТДРВ 90-60-11,2-Х*-1-30,0/1000/380-660	200	30,0	1000		59,3	730	998

* В этом месте необходимо указать исполнение вентилятора: О, Т200, К1, К1Т200, Ех1, ЕхК1, Ех1Т200, ЕхК1Т200.

** АИМЛ для вентиляторов во взрывозащищенном исполнении (Ех1, ЕхК1, Ех1Т200, ЕхК1Т200).

*** Технические характеристики исполнения 3 соответствуют исполнению 1.

Аэродинамические характеристики ТДРВ 90-60-11,2. Исполнение 1/3

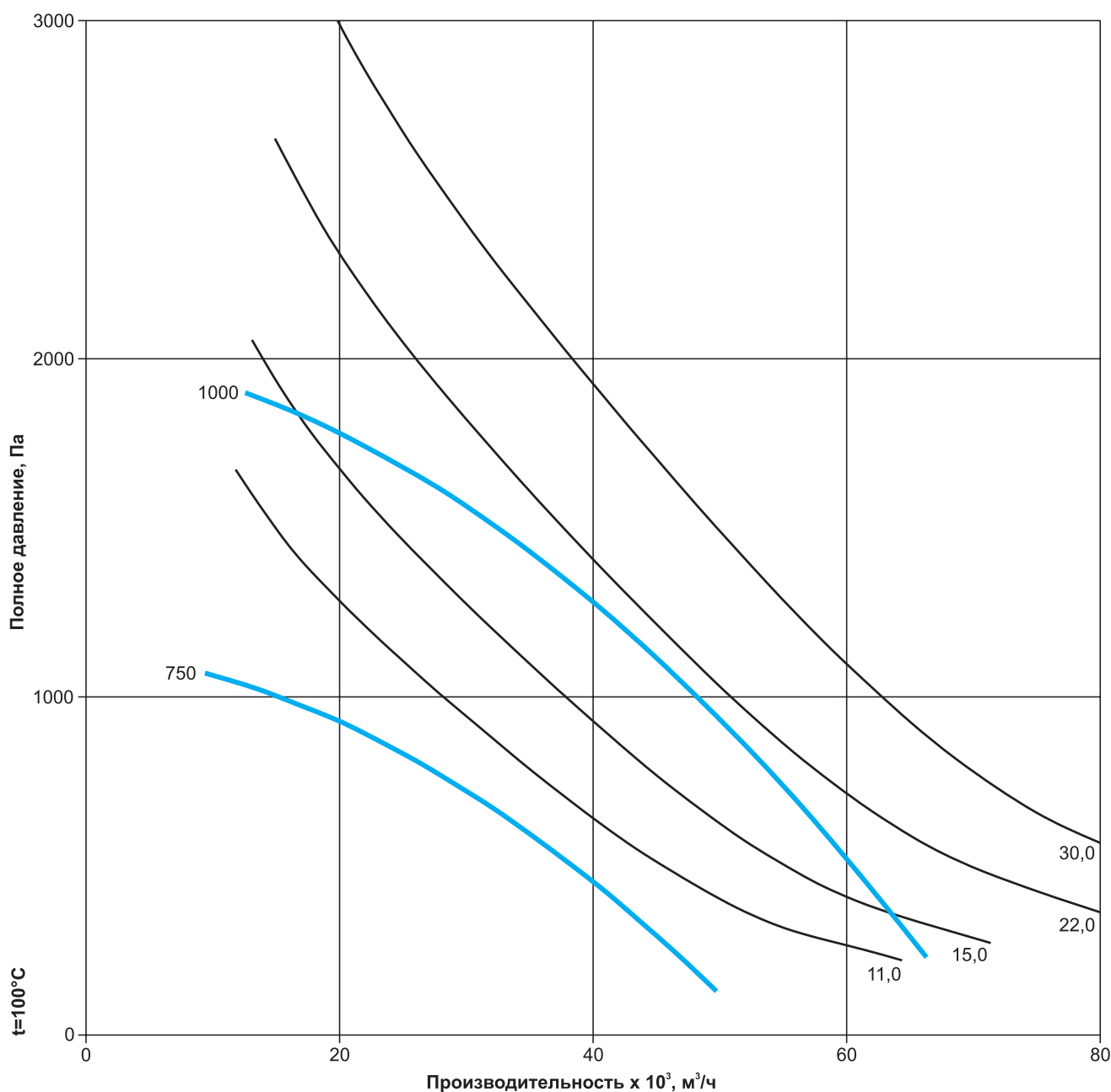

Технические характеристики ТДРВ 90-60-11,2. Исполнение 5

Наименование	Габарит электродвигателей АИР/АИМЛ**	N, кВт	n, об/мин		Ток, А
			двигателя	колеса	
ТДРВ 90-60-11,2-X*-5(750)-11,0/750/380-660	160	11,0	750		25,5
ТДРВ 90-60-11,2-X*-5(750)-15,0/750/380-660	180	15,0	750		34,1
ТДРВ 90-60-11,2-X*-5(800)-11,0/1000/380-660	160	11,0	1000	800	24,5
ТДРВ 90-60-11,2-X*-5(800)-15,0/1000/380-660	160	15,0			31,6
ТДРВ 90-60-11,2-X*-5(800)-18,5/1000/380-660	180	18,5	1000	893	38,6
ТДРВ 90-60-11,2-X*-5(893)-15,0/1000/380-660	160	15,0			31,6
ТДРВ 90-60-11,2-X*-5(893)-18,5/1000/380-660	180	18,5	1000	893	38,6
ТДРВ 90-60-11,2-X*-5(893)-22,0/1000/380-660	200	22,0			44,7
ТДРВ 90-60-11,2-X*-5(1000)-22,0/1000/380-660	200	22,0	1000		44,7
ТДРВ 90-60-11,2-X*-5(1000)-30,0/1000/380-660	200	30,0	1000		59,3
ТДРВ 90-60-11,2-X*-5(1071)-30,0/1500/380-660	180	30,0	1500	1071	57,6
ТДРВ 90-60-11,2-X*-5(1071)-37,0/1500/380-660	200	37,0			70,2
ТДРВ 90-60-11,2-X*-5(1200)-37,0/1500/380-660	200	37,0	1500	1200	70,2
ТДРВ 90-60-11,2-X*-5(1200)-45,0/1500/380-660	200	45,0			84,9
ТДРВ 90-60-11,2-X*-5(1339)-55,0/1500/380-660	225	55,0	1500	1339	103
ТДРВ 90-60-11,2-X*-5(1339)-75,0/1500/380-660	250	75,0			138,3

* В этом месте необходимо указать исполнение вентилятора: О, Т200, К1, К1Т200, Ех1, ЕхК1, Ех1Т200, ЕхК1Т200.

** АИМЛ для вентиляторов во взрывозащищенном исполнении (Ех1, ЕхК1, Ех1Т200, ЕхК1Т200).

Аэродинамические характеристики ТДРВ 90-60-11,2. Исполнение 5

